

C9600

Guía de referencia rápida



59372101

Contenido

Suministros de repuesto	2
Información de compras	2
Menú	4
Cambiar configuración	4
Configuraciones de papel (Medio)	7
Cambiar	7
Peso	9
Por Bandeja de Papel	11
Por Tipo de Medio	14
Medio recomendado	17
Tipos de Medio	18
Papel	18
Etiquetas	19
Transparencias	20
Sobres	21
Papel Grueso	22
Medios de Impresión Oki	23

Como cargar los medios	24
Bandejas 1-5	24
Bandeja MU	25
Medio predeterminado en la Bandeja MU	27
Rutas de salida	28
Cara Abajo (Superior)	28
Cara Arriba (Salida)	29
Impresión segura y Almacenar en disco duro	30
Panel de control	31
Teclas	31
Luces	33
Modo Ahorro	34
Limpieza de la Cabeza LED	35
Informes	36
Mensajes de error	37
Atascos de papel (Medios)	38
Asistencia Técnica y Soporte	39

Suministros de repuesto

Información de compras

Dónde comprar

- Consulte el distribuidor donde compró su impresora
- Consulte un Distribuidor autorizado o un Proveedor de Servicios de Oki Data. Para averiguar cual es el distribuidor más cercano, llame al 1-800-654-3282 [solamente EE.UU. & Canadá, Inglés únicamente] o llamando al 1-856-222-7496 (Español únicamente).
- *Solo en EE.UU., Puerto Rico, Guam, Islas Vírgenes (EE.UU.):* Haga sus pedidos en la Internet www.okidata.com.
- *Solo EE.UU.:* Llamada sin cargo al 1-800-654-3282 (Inglés únicamente), y utilice su tarjeta VISA[®], MasterCard[®] o AMEX[®].
- Refiérase a los catálogos de suministros de oficina.

Número de partes

¡Importante!

Los consumibles para "C9000 Series" **no funcionan con estos modelos. Solo utilice Tóner Tipo C7 cartuchos de tóner y cilindro de imagen.**

Cartuchos de tóner, Tipo C7

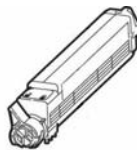

Color	OKI No. de Pieza
Negro.....	42918904
Cian	42918903
Magenta.....	42918902
Amarillo	42918901

Suministros de repuesto

Información de compras

Cilindro de imagen, Tipo C7

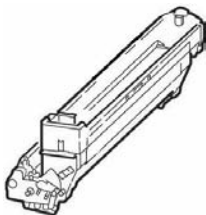

Color	OKI No. de Pieza
Negro.....	42918104
Cian	42918103
Magenta.....	42918102
Amarillo	42918101

Otros consumibles

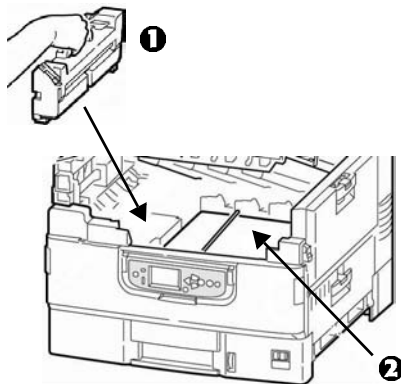

Consumible	OKI No. de Pieza
Fusor (1).....	42931701, 120V
.....	42931702, 230V
Cinta de transporte (2)	42931601
Botella de desechos de tóner.	42869401

Menú

Cambiar configuración

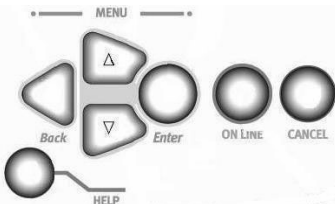
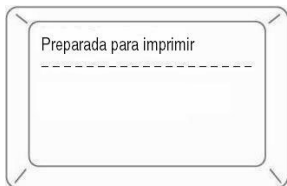

1. Presione ENTER.

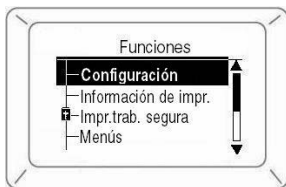

2. Utilice el tecla ∇ para deslizarse hacia abajo y encontrar la función que desea cambiar.

3. Presione ENTER.

4. Siga utilizando las teclas ∇ , Δ y ENTER para deslizarse hacia abajo hasta llegar al ítem que desea utilizar.

5. Utilice las teclas ∇ e Δ para deslizarse hasta la configuración que desea seleccionar..

6. Presione ENTER.

Aparece un asterisco al lado del Valor.

7. Presione ON LINE para salir del modo Menú.

Menú

Estructura

Para mayor información, refiérase a la Guía del Usuario en línea en el CD con documentación que vino con su impresora o en <http://my.okidata.com>.

– Configuración

- Conteo de páginas, vida útil de los suministros.
- Configuración de la Red y el Sistema.
- El tamaño del papel es detectado automáticamente por la bandeja de alimentación.

– Información de impr.

- Configuración de la Impresora y la Red.
- Imprimir una página de demostración.
- Listas: HDD (disco duro), archivos, Fuentes, etc.

– Impr.trab. segura (protegido con una contraseña)

Solo aparece si está instalada la Unidad de disco duro.

- Imprimir documentos confidenciales que han sido transferidos al disco duro.

– Menús

- Configure el tamaño, peso y tipo de medio para las diferentes bandejas de alimentación.
- Ajustar la configuración del sistema.

– Config. admin. (protegido con una contraseña)

- Varias configuraciones de red.
- Configuración de impresión.
- Configuración de PS y PCL.
- Configuración de emulación IBM y Epson.
- Configuración de los colores.

Menú

Estructura

- **Config. admin. (continuado)**
 - Configuración de la memoria normal y la memoria Flash.
 - Configuración del Disco Duro y del Sistema.
 - Reiniciar/Volver a los valores por defecto/Guardar la configuración.
- **Calibración**
 - Ajustes de la densidad.
 - Registración.
 - Sintonizando Color.
- **Estadísticas de impr. (protegido con una contraseña)**

Configuraciones de papel (Medio)

Cambiar

¿Por qué es necesario cambiar?

La configuración equivocada del tipo de medio puede ocasionar:

- calidad de impresión inferior
- escamas en los impresos
- *dañar la impresora*

Peso del medio

El valor predeterminado del peso del medio para todas las bandejas es AUTO.

Para tareas de impresión individuales

Si va a utilizar un medio especial para una sola tarea, puede ajustar la configuración del medio en *el controlador*. Coloque el medio en la bandeja apropiada (generalmente la bandeja MP). En su aplicación, haga clic en **Archivo** → **Imprimir** y configure el medio si es necesario.

Todas los trabajos de impresión (Valores predeterminados)



1. Presione ENTER.
2. Teclas ∇ / Δ → Menús. Presione ENTER.
3. Teniendo seleccionado Config. bandejas, presione ENTER.
4. Teclas ∇ / Δ → bandeja a configurar. Presione ENTER.
5. Utilice las teclas ∇ , Δ y ENTER para deslizarse en los submenús y hacer los cambios que desea.
6. Presione ON LINE para salir del modo Menú.

Configuraciones de papel (Medio)

Cambiar

Volver a los valores por defecto de fábrica



1. Presione ENTER.
2. Utilice el botón ∇ para deslizarse hasta Config. admin. Presione ENTER.
Aparece el Introd. contraseña.
3. Utilice los botones Δ y ∇ para fijar el primer dígito de su contraseña.
Presione ENTER.
Nota: La contraseña por defecto es 0000.
4. Repita el paso anterior hasta entrar los cuatros dígitos de la contraseña.

5. Presione ENTER.
6. Teclas $\nabla/\Delta \rightarrow$ Ajustes. Presione ENTER.
7. Resalte Reiniciar ajustes. Presione ENTER.
8. Presione ENTER.
La impresor se reinicia y vuelve al estado Preparada para imprimir.

Configuraciones de papel (Medio)

Peso

US Bond

Seleccione la configuración apropiada en el menú o en el controlador de la impresora. La configuración del controlador tiene precedencia sobre la configuración de los menús de la impresora.

Ajuste	US Bond (Métrico)
Auto (<i>predeterminado</i>)	17 a 57 lb. (64 a 216 g/m ²)
Light [Ligero]	17 lb. (64 g/m ²)
Medium Light [Ligero Mediano]	18 a 19 lb. (68 a 71 g/m ²)
Medium [Mediano]	20 a 24 lb. (75 a 90 g/m ²)
Medium Heavy [Pesado Mediano]	25 a 28 lb. (94 a 105 g/m ²)
Heavy [Pesado]	29 a 34 lb. (109 a 128 g/m ²)
Ultra heavy 1 [Ultra Pesado 1]	35 a 50 lb. (132 a 188 g/m ²)
Ultra heavy 2 [Ultra Pesado 2]	51 a 58 lb. (192 a 218 g/m ²)
Ultra heavy 3 [Ultra Pesado 3] (<i>solo Bandeja MU</i>)	59 a 80 lb. (222 a 301 g/m ²)

Configuraciones de papel (Medio)

Peso

Índice

Ajuste	Index (Métrico)
Auto (<i>predeterminado</i>)	35 a 118.6 lb. (64 a 216 g/m ²)
Light [Ligero]	35 lb. (64 g/m ²)
Medium Light [Ligero Mediano]	37 a 40 lb. (68 a 71 g/m ²)
Medium [Mediano]	42 a 50 lb. (75 a 90 g/m ²)
Medium Heavy [Pesado Mediano]	52 a 56 lb. (94 a 105 g/m ²)
Heavy [Pesado]	60 a 71 lb. (109 a 128 g/m ²)
Ultra heavy 1 [Ultra Pesado 1]	73 a 104 lb. (132 a 188 g/m ²)
Ultra heavy 2 [Ultra Pesado 2]	106 a 141 lb. (192 a 218 g/m ²)
Ultra heavy 3 [Ultra Pesado 3] (<i>solo Bandeja MU</i>)	123 a 166 lb. (222 a 301 g/m ²)

Nota: Para determinar si el peso del papel es US Bond o Índice, verifique el equivalente métrico. Ejemplo: 5 lb. *US Bond* = 132 g/m², 35 lb. *Índice* = 64 g/m².

Para mayor información, vaya a www.paper-paper.com/weight.html.

Configuraciones de papel (Medio)

Por Bandeja de Papel

Bandeja 1

Media Weight [Peso del medio]	17 a 57 lb. US Bond (64 a 216 g/m ²) <i>Impresión dúplex: 20 a 32 lb. US Bond (75 a 120 g/m²)*</i>
Media Size [Tamaño del medio]	<i>Papel:</i> <ul style="list-style-type: none">• min. 4,1" x 5,8" (105 x 148 mm)• max. 12" x 18" (305 x 457 mm)• <i>Debe configurar los tamaños personalizados en el controlador antes de imprimir.</i> <i>Transparencias: tamaño cart o A4</i>
Capacidad	550 hojas de papel de 20 lb. (75 g/m ²) paper 200 transparencias

***¡Importante!**

- ▶ La impresión dúplex *solo* puede hacerse en papel US Bond de 20 a 32 lb. (75 a 120 g/m²).
- ▶ Si el papel de 20 o 24 lb. se dobla, utilice papel de 28 lb. (105 g/m²).

Configuraciones de papel (Medio)

Por Bandeja de Papel

Bandejas opcionales

- Bandejas opcionales 2 y 3
- 3-Bandeja Alimentador de Alta Capacidad.

Media Weight [Peso del medio]	17 a 57 lb. US Bond (64 a 216 g/m ²) <i>Impresión dúplex: 20 a 32 lb. US Bond (75 a 120 g/m²)*</i>
Media Size [Tamaño del medio]	<i>Papel:</i> <ul style="list-style-type: none">• min. 5,8" x 8,3" (148 x 210 mm)• max. 12" x 18" (305 x 457 mm)• <i>Debe configurar los tamaños personalizados en el controlador antes de imprimir.</i>
Capacidad (peor bandeja)	550 hojas de papel de 20 lb. (75 g/m ²) <i>Sin transparencias</i>

***¡Importante!**

- ▶ La impresión dúplex *solo* puede hacerse en papel US Bond de 20 a 32 lb. (75 a 120 g/m²).
- ▶ Si el papel de 20 o 24 lb. se dobla, utilice papel de 28 lb. (105 g/m²).

Configuraciones de papel (Medio) Por Bandeja de Papel

Bandeja Multi-Usa (MU)

También se conoce como la bandeja de alimentación manual.

Media Weight [Peso del medio]	Papel: 17 a 80 lb. US Bond (64 a 301 g/m ²), y hasta 166 lb. Index Impresión dúplex: 20 a 32 lb. US Bond (75 a 120 g/m ²) Pancartas: 20 a 34 lb. US Bond (75 a 128 g/m ²)
Media Size [Tamaño del medio]	Papel: <ul style="list-style-type: none">• min. 3" x 5" (76 x 127 mm)• max. 12" x 18" (305 x 457 mm)• <i>Debe configurar los tamaños personalizados en el controlador antes de imprimir.</i> Pancartas: y hasta 12" W x 47¼" L (305 mm x 1,2 m) Transparencias: tamaño carta o A4
Capacidad	250 hojas de papel de 20 lb. US Bond (75 g/m ²) 100 transparencias 25 sobres pila de hojas con etiquetas de aproximadamente 1 pulgada (2.5 cm) de alto

Configuraciones de papel (Medio)

Por Tipo de Medio

Hojas de papel

Tamaño del medio ^a	Bandeja de entrada, Bandeja de salida ^b
Carta, Legal-13/13,5/14, Ejecutivo, Tabloide, Tabloide Extra, A3, A3 outsize, A3 Nobis, A4, A5, B4, B5	Cualquier bandeja Cara Abajo ó Cara Arriba
A6	Bandeja 1 ó MU, Cara Arriba solamente
Personalizado ^c : min. 4,1" x 5,8" (104 x 147 mm) max. 12" x 18" (305 x 457 mm)	Bandeja 1, Cara Arriba solamente
Personalizado ^c : min. 5,8 x 8,3 (147 x 211 mm) max. 305 x 457 mm	Bandejas 2 a 5, Cara Arriba solamente
Personalizado ^c : min. 3" x 5" (76 x 127 mm) max. 12" x 8" (305 x 457 mm) Pancartas to 47¼" (1.2 m), max. 34 lb. US Bond	Bandeja MU, Cara Arriba solamente

- a. Tipo de medio = Normal, Peso del medio = 17 a 57 lb. US Bond (64 a 216 g/m²)
- b. Cara Abajo = bandeja de salida superior (ver página 39)
Cara Arriba = bandeja de salida lateral recta (ver página 40)
- c. *Debe configurar los tamaños personalizados en el controlador antes de imprimir.*

Configuraciones de papel (Medio) Por Tipo de Medio

Etiquetas, Transparencias, Sobres

Medio	Media Size [Tamaño del medio]	Media Type^a [Tipo de medio]	Bandeja de entrada, Bandeja de salida^b
Etiquetas	Tamaño carta o A4	N.P. ^c	solo Bandeja MU Cara Arriba solamente
Transparencias	Tamaño carta o A4	Transparencia	Bandeja 1 ó Bandeja MU Cara Arriba solamente
Sobres	COM-10 Envelope	N.A.	solo Bandeja MU Cara Arriba solamente

- a. Media Weight [Peso del medio] = No procede.
- b. Cara Abajo = bandeja de salida superior (ver página 39);
Cara Arriba = bandeja de salida lateral recta (ver página 40)
- c. N.P. = No procede.

Configuraciones de papel (Medio)

Por Tipo de Medio

Papel grueso (Tarjetas, Índice, etc.)

Tamaño ^a	Media Weight [Peso del medio], Index	Bandeja de entrada ^b
Carta, Legal-13/13,5/14, Ejecutivo, Tabloide, Tabloide Extra, A3, A3 outsize, A3 Nobi, A4, A5, B4, B5	y hasta 119 lb.	Cualquier bandeja
	y hasta 166 lb.	solo Bandeja MU
Custom ^c : min. 4,1" x 5,8" (104.1 x 147.3 mm)	y hasta 119 lb.	Bandeja 1
Custom ^c : min. 5,8" x 8,3" (147 x 211 mm)	y hasta 119 lb.	Bandejas 2 a 5
Custom ^c : min. 3" x 5" (76 x 127) mm)	y hasta 166 lb.	Bandeja MU
Pancartas y hasta 12" x 47¼" (305 mm x 1.2 m)	y hasta 71 lb.	Bandeja MU

- a. Media Type [Tipo de medio] = Plain [Normal].
- b. Papel grueso: utilice la salida cara arriba (ver página 40).
- c. Maximum 12" x 18" (305 x 457 mm). *Debe configurar los tamaños personalizados en el controlador antes de imprimir.*

Configuraciones de papel (Medio)

Medio recomendado

Media Type [Tipo de medio]	Recomendado
Paper	<p>Carta:</p> <ul style="list-style-type: none"> • OKI® Bright White, 32-lb. US Bond (ver página 23) • OKI Banner Paper, 70 lb., (ver página 23) • HammerMill® Laser Print Radiant, White, 24-lb. US Bond • Xerox® 4024, 20-lb. US Bond <p>Tabloide/Tabloide Extra:</p> <ul style="list-style-type: none"> • OKI Bright White, 32-lb. US Bond (ver página 23) • HammerMill Laser Print Radiant, White, 24-lb. US Bond
Labels	Carta: Avery® 5161; A4: Avery 7162, 7664, 7666
Transparencies	<p>Carta:</p> <ul style="list-style-type: none"> • OKI 52205701 (ver página 23) • 3M® CG3720
Envelopes	COM-10: OKI 52206301, 52206302 (ver página 23)
Thick	<p>Carta:</p> <ul style="list-style-type: none"> • OKI 52205601 Series Card Stock (ver página 23) • Wausau Exact Index: 49108 (90-lb.) ó 49508 (110-lb.)

Tipos de Medio Papel

Para mayor información, ver página 14.

No Utilizar

- Papel altamente brillante, laminado o liso
- Papel con relieve, desigual, o con un revestimiento texturado muy alto
- Papel reciclado
- Papel con cortes, perforaciones o excesivo polvo de papel.

Etiqueta de Resma de Papel

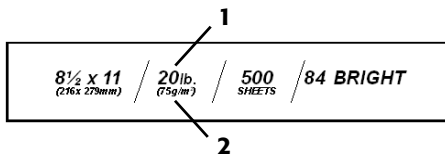

1 Peso del Medio, US Bond

2 Peso del Medio, Métrico

Tipos de Medio Etiquetas

Para mayor información, ver página 15.

¡Cuidado!

Utilice etiquetas especiales para impresoras láser. Las etiquetas deben cubrir completamente la hoja de soporte. El adhesivo no debe estar expuesta.

Tareas de impresión individuales

Cambie las siguientes configuraciones en *el controlador* de la impresora:

- Origen = Bandeja MU
- Tamaño = Carta horizontal; Carta vertical; A4 horizontal; A4 vertical.
- Tipo = Etiquetas
- Tamaño del medio = Apagado: Windows® Adobe® PostScript® únicamente

Windows XP / 2000

Preferencias de impresión → Avanzado

→ Opciones de documento →

Funciones de la impresora

Windows Me/98/95

Propiedades → la ficha Configuración

→ Opciones de alimentación de papel

Todas los trabajos de impresión (Configure Etiquetas como el medio por defecto)

Configure *el menú*:

Presione ENTER para entrar en modo Menú.

Menús → Config. bandejas → Conf.band Multiuso →

- Tamaño del papel → seleccione Carta horizontal, Carta vertical, A4 horizontal, ó A4 verticalMedia Type → Labels
- Peso de papel → seleccione Pesado, Muy pesado1, Muy pesado2, ó Muy pesado3 (ver página 9).

Tipos de Medio Transparencias

Para mayor información, ver página 15

¡Cuidado!

No utilice transparencias diseñadas para utilizarse a mano con marcadores. Las mismas se derriten en la unidad del fusor y causan daño.

Tareas de impresión individuales

Cambie las siguientes configuraciones en *el controlador* de la impresora:

- **Origen** = Bandeja 1 ó Bandeja MU
- **Tamaño** = Carta horizontal, Carta vertical, A4 horizontal, A4 vertical
- **Tipo** = Transparencia
- **Tamaño del medio** = Apagado: Windows® Adobe® PostScript® únicamente (ver página 19).

Todos los trabajos de impresión (Configure Transparencias como el medio por defecto)

Configure *el menú*:

Presione ENTER tpara entrar en modo Menú.

Para Bandeja 1

Menús → Config. bandejas → Config, Bandeja 1 → Tip de papel → Transparencia.

Para Bandeja MU

Menús → Config. bandejas → Conf.band. Multiuso →

- **Tamaño de papel** → seleccione Carta horizontal, Carta vertical, A4 horizontal, ó A4 vertical
- **Tipo de papel** → Transparencia

Tipos de Medio

Sobres

Para mayor información, ver página 15

¡importante!

Para el mejor resultado, utilice los sobres recomendados (ver página 17).

No utilice sobres con ganchos metálicos, cierres, ventanas o solapas en forma de V::

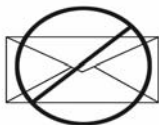

Tareas de impresión individuales

Cambie las siguientes configuraciones en *el controlador* de la impresora:

- **Origen** = Bandeja MU
- **Tamaño** = COM-10

Todas los trabajos de impresión (Configure Sobres como el medio por defecto)

Configure *el menú*:

Presione ENTER tpara entrar en modo Menú.

Menús → Config. bandejas → Conf.band. Multiuso → Tamaño del papel → Sobre COM-10.

Tipos de Medio

Papel Grueso

Para mayor información, ver página 16

¡Cuidado!

Para evitar daños a la impresora, es muy importante que verifique la configuración del medio de la impresora antes de imprimir en papel grueso.

Tareas de impresión individuales

Cambie las siguientes configuraciones en el controlador de la impresora:

- **Tipo de medio** = Grueso medio, Pesado, Muy pesado 1, Muy pesado 2, ó Muy pesado 3.

Nota Ver página 10 para más información sobre las especificaciones de peso.

Todos los trabajos de impresión (Configure Papel Grueso como el medio por defecto)

Configure *el menú*:

Presione ENTER tpara entrar en modo Menú.

Bandeja 1, 2, 3, 4, ó 5

Menús → Config. bandejas → Config. Bandeja Z → Peso de papel → seleccione Grueso medio, Pesado, Muy pesado 1 ó Muy pesado 2.

Para Bandeja MU

Menús → Config. bandejas → Conf.band. Multiuso → Peso de papel → seleccione Grueso medio, Pesado, Muy pesado 1, Muy pesado 2, ó Muy pesado 3.

Tipos de Medio

Medios de Impresión Oki

Para comprar medios Oki, póngase en contacto con su distribuidor Oki o visítenos en www.okidata.com.

Papel para galeradas blanco brillante

- ▶ 32-lb. US Bond (120 g/m²)
- ▶ Paquete de 500

Oki No.	Tamaño
52206101	8½ x 11" (216 x 280 mm)
52206102	11 x 17" (280 x 432 mm)
52206103	12 x 18" (305 x 457 mm)

Papel para pancartas*†

- ▶ Texto 70 lb., blanco
- ▶ 12.9" x 35.4" (328 x 1.2 m)
- ▶ P/N 52206001, Caja de 100

SynFlex™*†

- ▶ Impermeable, Indesgarrable
- ▶ Blanco, 8½" x 11" (216 x 280 mm)
- ▶ P/N 52205901, Caja de 100

Premium Color Transparencias

- ▶ Tamaño carta
- ▶ P/N 52205701, Caja de 50

Premium Sobres*†

- ▶ COM-10, Revestimiento de seguridad
- ▶ Sello Redi-Strip
- ▶ P/N 52206301, Caja de 100

Premium Card Stock (Cartulina)*†

- ▶ Calidad libre de ácidos, blanco
- ▶ 8½" x 11" (216 x 280 mm)
- ▶ Caja de 250

Oki No. de Pieza	Peso
52205601	60-lb. Cubierta
52205602	90-lb. Índice
52205603	110-lb. Índice

* Para mejores resultados: Temperatura = 65 a 77°F, Humedad = 40 a 65% RH

† Solo Bandeja MU

Como cargar los medios

Bandejas 1-5

Para mayor información, refiérase a la Guía del Usuario en línea en el CD con documentación que vino con su impresora o en <http://my.okidata.com>.

1

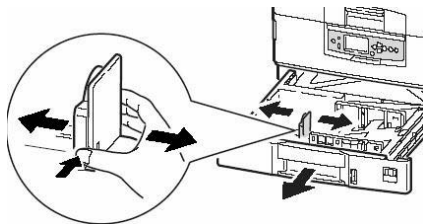

2

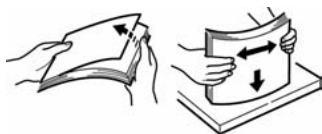

3 El lado de impresión *hacia abajo*

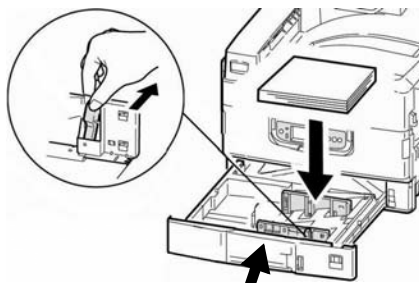

Nota: Para papel membrete:

Alimentación borde largo—Cara abajo, el borde superior en dirección a la parte posterior de la impresora.

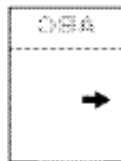

Alimentación borde corto—Cara abajo, el borde superior hacia la derecha:



Como cargar los medios

Bandeja MU

Para mayor información, refiérase a la Guía del Usuario en línea en el CD con documentación que vino con su impresora o en <http://my.okidata.com>.)

1

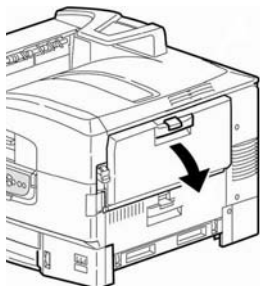

2

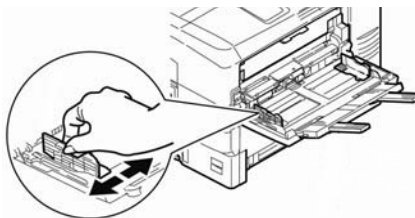

3

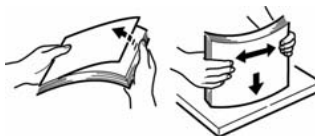

4 El lado imprimible *hacia arriba*.

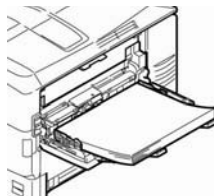

Como cargar los medios

Bandeja MU

Nota: Papel membrete (Carta, A4 ó B5):

Alimentación borde largo—el borde superior hacia la parte posterior de la impresora.

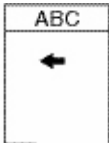

Alimentación borde corto—el borde superior en dirección de la parte delantera de la impresora:

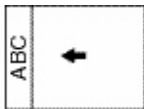

Nota: Transparencias & Etiquetas:

- El lado imprimible *hacia arriba*.
- Predeterminado = Alimentación borde largo.

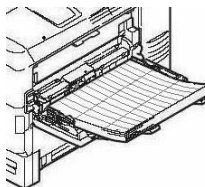

Sobres:

- Solapa *hacia abajo*, en dirección de la impresora:

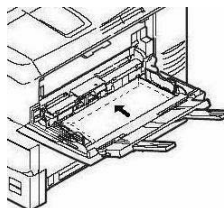

Como cargar los medios

Medio predeterminado en la Bandeja MU

Verifique el tamaño del medio

Valor por defecto = Carta horizontal

1. Presione ENTER.
2. Teclas ∇/Δ → Menús. Presione ENTER.
3. Resalte Config. bandejas. Presione ENTER.
4. Teclas ∇/Δ → Conf.band. Multiuso. Press ENTER.
5. Teclas ∇/Δ → Tamaño del papel. Presione ENTER.
6. Teclas ∇/Δ → tamaño correcto (etiquetas y transparencias: seleccione carta ó A4). Presione ENTER.
7. Configure el Tipo de Medio (transparencias) ó Peso del Medio (Etiquetas, etc.), según se describe a continuación.

Configure el Tipo de Medio: Transparencias

1. Teclas ∇/Δ → Tipo de papel. Presione ENTER.
2. Teclas ∇/Δ → Transparencia. Presione ENTER.
3. Presione ON LINE para salir del modo Menú.

Configure el Peso del Medio: Etiquetas, Papel Grueso, etc.

1. Teclas ∇/Δ → Media Weight. Presione ENTER.
2. Teclas ∇/Δ → peso del medio adecuado (ver página 9). Presione ENTER.
3. Presione ON LINE para salir del modo Menú.

Rutas de salida

Cara Abajo (Superior)

Esta es la bandeja que se utiliza normalmente.

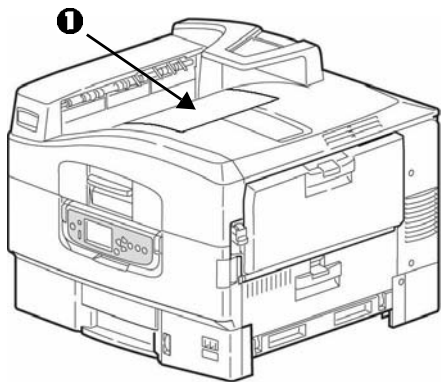

Capacidad de 500 hojas de papel de 20-lb. (75 g/m²).

La bandeja de salida cara arriba (ver la siguiente página) debe utilizarse para medios especiales y papel pesado.

Rutas de salida

Cara Arriba (Salida)

La bandeja de salida (cara arriba) tiene un trayecto de impresión recto. Utilice este trayecto para imprimir transparencias, etiquetas, tarjetas,, ó para impresión por la Bandeja MU. Capacidad de 250 hojas de papel de 20-lb. (75 g/m²).

Para abrir la bandeja de salida cara arriba

1

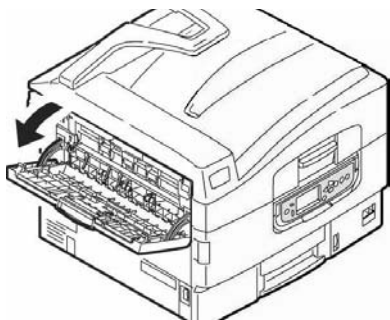

2

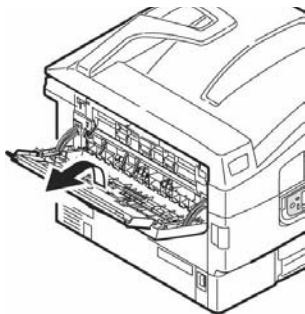

3



Impresión segura y Almacenar en disco duro

Primero debe asignar una contraseña al documento y enviarlo a un archivo de impresión que se almacena en el disco duro (refiérase a la Guía del Usuario en línea en el CD con documentación que vino con su impresora o en <http://my.okidata.com>.)

Para imprimir el documento, debe ir a la impresora y entrar la contraseña.

Imprima el documento

1. Presione ENTER.
2. Teclas $\nabla / \Delta \rightarrow$ Impr.trab. segura. Presione ENTER.
3. Utilice los botones Δ y ∇ para deslizarse y encontrar el primer dígito de su contraseña. Presione ENTER.
4. Repita el paso anterior para cada dígito de la contraseña.
5. Presione ENTER.
6. Resalte Imprima. Presione ENTER.

7. Utilice el botón ∇ para entrar un valor bajo Set Collating Amount (Indicar número de paginación). Presione ENTER.

Impresión segura: El documento se imprime. Se borra de la unidad del disco duro.

Almacenar en disco duro: El documento se imprime. Se mantiene almacenado hasta que usted lo borra.

8. La impresora se coloca en línea.

Eliminar el documento

1. siga los pasos del 1 a 5 arriba.
2. Teclas $\nabla / \Delta \rightarrow$ Eliminar. Presione ENTER.
3. Seleccione Si para confirmar y borrarlo.
4. Presione ENTER.
La impresora se coloca en línea.

Panel de control

Teclas

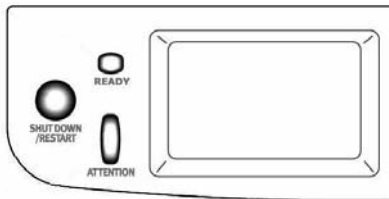

SHUT DOWN/RESTART

Sostener más de cuatro (4) segundos para apagar.

Puede reiniciar la impresora o apagarla:

- Reiniciar: Reiniciar.
- Apague: utilice el interruptor on/off (encender/apagar).

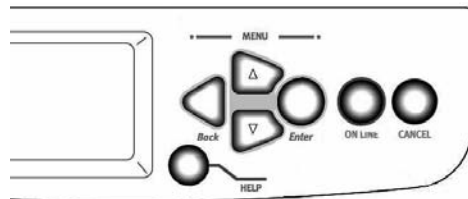

Back

Presione para retroceder al ítem o categoría anterior.



Presione para retroceder al ítem o categoría anterior.



Presione para entrar en modo Menú, o para avanzar a la siguiente categoría del menú.

Panel de control

Teclas

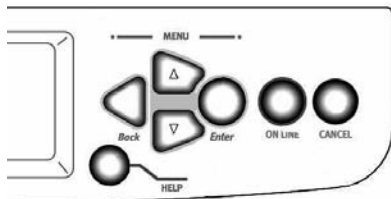

Enter

Presione para seleccionar el ítem que aparece en el panel. Aparece un asterisco (*) al lado de su selección.

ON LINE

Presione para guardar los cambios hechos al menú y colocar la impresora en línea una vez más (Preparada para imprimir).

CANCEL

Presione para cancelar la tarea de impresión actual.

HELP

Presione para suministrar instrucciones adicionales para la condición de error que aparece en el panel.

Panel de control

Luces

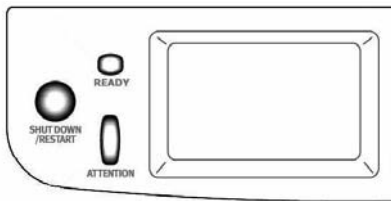

Ready

Encendida

La impresora está en línea.

Apagada

Impresora está fuera de línea.

Centelleando

The printer is receiving data.

Attention

Encendida

¡Advertencia!

La impresora requiere atención, pero puede continuar funcionando. Aparece el siguiente mensaje de error: TONER LOW, [Toner Bajo], PAPER NEAR END [Papel por Terminar], etc.

Apagada

Normal.

Centelleando

¡Alarma!

La impresora requiere atención inmediata. Aparece el siguiente mensaje de error: PAPER JAM [Atasco de papel], TRAY1 EMPTY [Bandeja 1 Vasio], etc.

Modo Ahorro

Ahorro de energía indica cuanto tiempo la impresora espera antes de pasar a modo de espera (valor por defecto = 60 min). Es una forma de ahorrar energía. La impresora necesita tiempo para calentarse cuando recibe una tarea de impresión o si desea entrar en el menú y hacer cambios en la configuración.

Indique el intervalo de tiempo

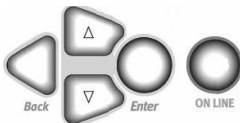

1. Presione ENTER.
2. Utilice el botón ∇ para deslizarse Menús. Presione ENTER.
3. Teclas $\nabla/\Delta \rightarrow$ Ajuste sistema. Presione ENTER.
4. Resalte Tiempo ahorro energ. Presione ENTER.
5. Teclas $\nabla/\Delta \rightarrow$ seleccionar el intervalo de tiempo. Presione ENTER.

6. Presione ON LINE para salir del modo Menú.

Deshabilitar el ahorro de energía

1. Apague la impresora.
2. Presione y sostenga ENTER y encienda la impresora manteniendo. Presione y sostenga antes que aparezca el mensaje Initializing.
La impresora entra en el menú Boot.
3. Teclas $\nabla/\Delta \rightarrow$ Power Setup [configuración de encendido]. Presione ENTER.
4. Teclas $\nabla/\Delta \rightarrow$ Power Save [Modo Ahorro]. Presione ENTER.
5. Teclas $\nabla/\Delta \rightarrow$ Disable [Desactivado]. Presione ENTER.
6. Presione ON LINE para salir del modo Menú.

Limpieza de la Cabezales LED

Necesita limpiar el o los cabezales LED:

- cuando instala un cartucho de tóner nuevo..
- Si las imágenes de los impresos lucen desvanecidas o aparecen líneas blancas o el texto está borroso

- 1** Abra la tapa superior *parcialmente*. Esto permite acceso a los cabezales LED sin que los guardianes lo obstaculicen.



- 2** Utilice el limpiador de lentes que viene con los cartuchos de tóner (o un paño suave y limpio) para limpiar el cabezal LED (1).

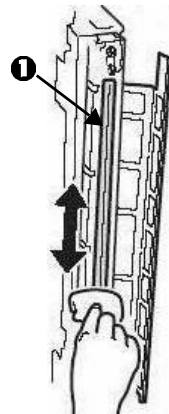
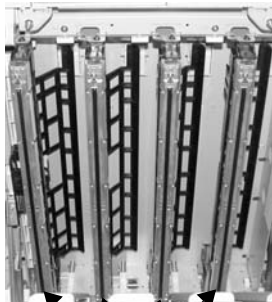

- 3** Cierre la tapa superior..

Informes

Cómo imprimir los informes

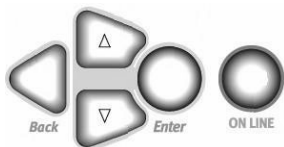

1. Presione ENTER.
2. Teclas ∇/Δ → Información de impr..
Presione ENTER.
3. Teclas ∇/Δ → informe que desea imprimir:
 - **Configuración:** información general sobre la configuración de la impresora, además de una lista de la configuración actual del menú.
 - **Network (Redes):** puede seleccionar la impresión de un resumen de una página o la impresión en varias páginas de la lista de información sobre la red.

- **Página Demo:** imprimir una hoja demo.
 - **Lista de archivos:** los archivos almacenados en el disco duro.
 - **Lista de fuentes PS:** Fuentes PostScript de la impresora.
 - **Lista fuente PCL:** Fuentes PCL de la impresora.
 - **Lista fuente IBM PR:** Fuentes de emulación IBM ProPrinter para la impresora.
 - **List.fuente.EPSON FX:** Fuentes de emulación Epson FX en la impresora.
 - etc. (para mayor información, refiérase a la Guía del Usuario en línea en el CD con documentación que vino con su impresora o en <http://my.okidata.com>.)
4. Presione ENTER.
El informe se imprime y la impresora se coloca en línea.

Mensajes de error el tecla Help

La impresora incluye una ayuda incorporada.



Cuando el mensaje de error aparece, presione HELP. El panel muestra información que le permite corregir el problema.

Utilice el teclas ∇ e Δ para investigar la información de Ayuda.

Para mayor información, refiérase a la Guía del Usuario en línea en el CD con documentación que vino con su impresora o en <http://my.okidata.com>.

Atascos de papel (Medios)

Si el papel se atasca constantemente, verifique lo siguiente.

- ¿Está la impresora correctamente nivelada?
- ¿El medio que está utilizando se ajusta a las especificaciones? (ver páginas 9 al 16)? Los medios demasiado ligeros o pesados generalmente causan atascos.
- ¿Tiene la configuración correcta (impresora y controlador) para el tipo de medio que está utilizando? (ver páginas 9 al 16)?
- No utilice medios de impresión arrugados o doblados.
- Retire el medio de la bandeja. Abanique/ alinee la pila. Vuelva a cargar el medio.

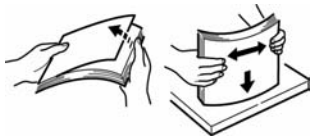

- Los sobres se están atascando. Asegúrese de que la pila está correctamente alineada. Los sobres deben cargarse con la solapa hacia abajo y el borde superior en dirección de la impresora.

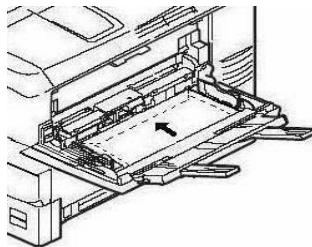

- Limpie el rodillo de alimentación: para mayor información, refiérase a la Guía del Usuario en línea en el CD con documentación que vino con su impresora o en <http://my.okidata.com>.

Asistencia Técnica y Soporte

- Visite nuestro sitio Web multilingüe
www.okidata.com
- Visite **my.okidata.com**
Your Personal Solutions Center
(solo en Inglés)
- Favor llamar al
 - 52-555-263-8780 (Oki Data de México. S.A. de C.V.)
 - 1-856-222-7496 (solo en Español)

OKI es una marca de fábrica registrada de Oki Electric Industry Company, Ltd.

3M es una marca de fábrica o una marca de fábrica registrada de 3M.

Adobe, y PostScript son marcas de fábrica de Adobe Systems, Inc. que pueden estar registradas en ciertas jurisdicciones.

AMEX es una marca de fábrica registrada de American Express Co..

HammerMill es una marca de fábrica registrada de HammerMill.

MasterCard es una marca de fábrica registrada de MasterCard International, Inc..

Xerox is una marca de fábrica de Xerox Corporation.

VISA es una marca de fábrica registrada de Visa.

Wausau Exact es una marca de fábrica registrada de Wausau-Mosinee Paper Corp.