

# Mode d'emploi

## Guide des fonctions de base

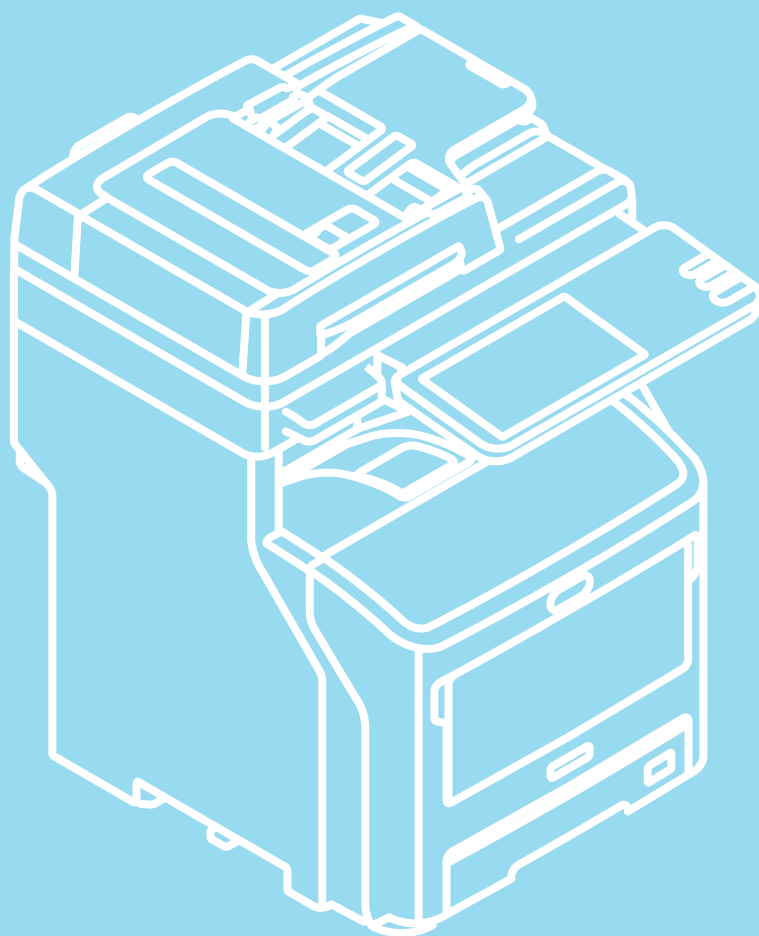

Ce manuel contient des précautions relatives à l'utilisation du produit en toute sécurité. Avant d'utiliser ce produit, assurez-vous de lire le présent manuel.

Ce guide s'applique aux modèles suivants.

MB760dnfax, MB770dn, MB770dnfax, MB770dnfax, ES7170dn MFP, ES7170dfn MFP, MB760, MB770, MB770f, MPS5502mb, MPS5502mbf

## ● À propos des guides fournis

Les modes d'emploi suivants sont livrés avec ce produit.

Un document électronique est fourni dans le DVD-ROM du logiciel.

### 1 Étape Lisez tout d'abord le Guide de configuration.

Installation de l'appareil



#### Guide de configuration

Avant toute utilisation, lisez les précautions et avertissements fournis afin d'utiliser l'appareil en toute sécurité. Ce guide décrit également la configuration préalable nécessaire, c'est-à-dire les procédures d'installation et le mode de chargement du papier.

- Vérification de l'appareil
- Installation de l'appareil
- Mise sous/hors tension
- Remarques concernant le papier
- Remarques concernant la copie de documents
- Utilisation de chaque fonction

### 2 Étape Lisez le Guide des fonctions de base une fois la configuration de l'appareil terminée.

Test de l'appareil, du copieur, du télécopieur et du scanner



#### Guide des fonctions de base (le présent document)

Ce guide décrit les fonctions disponibles et les méthodes d'utilisation de base. Il explique également comment enregistrer des données dans le répertoire téléphonique.

- Impression
- Copie
- Télécopie
- Numérisation
- Utilitaires pris en charge sur cet appareil

### 3 Étape Lisez les guides suivants au besoin

Utilisation avancée de l'appareil



#### Guide des fonctions avancées

Ce guide explique comment utiliser les fonctions d'impression, notamment la reprise ou le tri, ainsi que les fonctions avancées, telles que la mémorisation d'un travail, l'authentification d'un utilisateur et le contrôle d'accès. Il décrit également les paramètres pouvant être définis via le tableau de bord, ainsi que les paramètres réseau.

- Opérations d'impression
- Opérations de copie
- Opérations de télécopie
- Opérations de numérisation
- Enregistrement des fonctions et des paramètres
- Définition des réglages/impression de rapports

Si un problème survient ou si l'appareil nécessite une réparation



#### Guide de dépannage

Ce guide explique comment gérer les messages d'erreur, notamment ceux liés aux incidents papier, comment effectuer la maintenance et le nettoyage de l'appareil, et comment remplacer les consommables. Il décrit également les caractéristiques techniques de l'appareil.

- Dépannage
- Maintenance

## Étape 3 Lisez les guides suivants au besoin (suite)



Contrôle/réglage via l'ordinateur

### Guide des utilitaires

Ce guide décrit les utilitaires devant être installés sur l'ordinateur.

- Liste des utilitaires
- À propos d'Address Book Viewer
- À propos de l'utilitaire de sauvegarde/restauration e-Filing
- À propos du pilote TWAIN et du téléchargeur de fichiers
- À propos du pilote de numérisation à distance
- À propos du pilote WIA



Utilisation de l'utilitaire TopAccess

### Guide de l'application TopAccess

Ce guide explique comment utiliser l'utilitaire TopAccess.

- Présentation générale
- Onglet [Périphérique]
- Onglet [Jobs]
- Onglet [Journaux]
- Onglet [Enregistrement]
- Onglet [Compteur]
- Onglet [Gestion des utilisateur]
- Onglet [Administration]
- Onglet [Mon compte]
- Réglages fonctionnels



Utilisation de l'utilitaire e-Filing

### Guide de l'application e-Filing

Ce guide explique comment utiliser l'utilitaire e-Filing.

- Présentation de l'utilitaire e-Filing
- Utilisations avec cet appareil
- Présentation de l'utilitaire Web e-Filing
- Gestion des boîtes utilisateur/dossiers
- Gestion des documents
- Modification de documents
- Administration du système

# ● À propos de ce manuel

## Notations utilisées dans ce manuel

Les notations suivantes sont utilisées dans ce manuel.

Sauf indication contraire, Windows 7 correspond au système d'exploitation Windows, Mac OS X 10.7 correspond au système d'exploitation Mac OS X et MB770dn est le modèle utilisé dans les exemples de ce document.

En fonction de votre système d'exploitation ou de votre modèle, la description peut différer.

- A propos de l'administrateur
  - Administrateur : personne chargée de paramétrer et d'utiliser cet appareil.  
Si cet appareil est destiné à un usage collectif, c'est l'administrateur qui en est chargé de sa gestion.
  - Administrateur réseau : personne chargée de la gestion de l'ordinateur et du réseau.

## Termes utilisés dans ce document

Les termes suivants sont utilisés dans ce manuel.

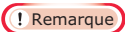

- Indique les informations importantes d'utilisation. Assurez-vous de lire les sections comportant ce repère.



- Indique les informations supplémentaires sur l'utilisation. Vous devriez lire les sections comportant ce repère.



- Indique où vous reporter lorsque vous souhaitez obtenir davantage d'informations.

### **AVERTISSEMENT**

- **Un avertissement fournit des informations supplémentaires permettant d'éviter tout risque de blessures.**

### **ATTENTION**

- **Un avertissement fournit des informations supplémentaires permettant d'éviter tout dysfonctionnement et endommagement des équipements.**

## Les illustrations dans ce document

Il est possible que les illustrations de la machine utilisées dans ce document diffèrent de ce qui apparaît réellement sur votre machine.

# Table des matières

<b>À propos des guides fournis</b> .....	<b>2</b>	Mise en place des originaux .....	29
<b>À propos de ce manuel</b> .....	<b>4</b>	Originaux pris en charge.....	29
Notations utilisées dans ce manuel .....	4	Mise en place des originaux sur la vitre d'exposition.....	29
Termes utilisés dans ce document .....	4	Originaux de type livre .....	30
Les illustrations dans ce document.....	4	Utilisation du chargeur retourneur automatique de documents.....	30
<b>Fonctions pratiques</b> .....	<b>7</b>	Réalisation de copies .....	32
<b>1 Impression</b> .....	<b>11</b>	Procédure élémentaire de copie.....	32
<b>Installation des pilotes sur votre   ordinateur</b> .....	<b>12</b>	Numérisation de l'original suivant au cours d'une opération de copie.....	33
<b>Environnement d'installation</b> .....	<b>13</b>	Interruption de la copie en cours en vue de copier d'autres documents .....	34
Système d'exploitation Windows.....	13	Copie épreuve .....	35
Système d'exploitation Macintosh.....	13	Sélection de l'empileuse face vers le bas/face vers le haut.....	35
<b>Configuration préalable à l'impression à   partir de Windows</b> .....	<b>14</b>	Copie en mode d'insertion auxiliaire .....	36
Configuration via un réseau (Windows).....	14	Copie en mode d'insertion auxiliaire sur du papier de format standard .....	37
Configuration via USB (Windows).....	17	Copie en mode d'insertion auxiliaire sur du papier de format non standard .....	41
<b>Configuration préalable à l'impression à   partir de Mac OS X</b> .....	<b>19</b>	Utilisation de l'agrafeuse d'appoint.....	43
Configuration via un réseau (Mac OS X) .....	19	<b>MODES DE COPIE ÉLÉMENTAIRES</b> ....	<b>44</b>
<b>IMPRESSION À PARTIR DE WINDOWS</b> .....	<b>21</b>	Avant d'utiliser les fonctions de copie .....	44
Avant d'utiliser le pilote d'imprimante .....	21	Paramètres par défaut .....	44
Paramétrage des options.....	21	Confirmation des fonctions définies.....	44
Définition du code départemental .....	22	Suppression des fonctions définies .....	44
Copie du fichier PPD pour Windows.....	24	Restrictions relatives aux combinaisons de fonctions .....	44
Impression à partir d'une application .....	24	Sélection du papier .....	45
Particularités et limitations .....	24	Sélection automatique du papier (APS).....	45
Procédure d'impression .....	24	Sélection manuelle du papier .....	45
<b>IMPRESSION À PARTIR DE Macintosh</b> .....	<b>26</b>	Copie d'originaux de différents formats en une seule opération.....	46
Impression à partir d'une application sur Mac OS X.....	26	Définition d'un mode original.....	47
Particularités et limitations .....	26	Réglage du contraste .....	47
Procédure d'impression à partir de Mac OS X.....	26	Agrandissement et réduction des copies .....	48
<b>2 Copie</b> .....	<b>28</b>	Sélection automatique du taux d'agrandissement (AMS) .....	48
<b>PROCÉDURE DE COPIE</b> .....	<b>29</b>	Définition séparée du format de l'original et de la copie .....	49
Avant d'effectuer des copies .....	29	Définition manuelle du zoom .....	50
Fonction de prévention des contrefaçons .....	29	Sélection d'un mode de finition .....	50
		Modes de finition et finisseurs en option.....	50
		Mode de tri/regroupement .....	51
		Mode de tri avec agrafage .....	52
		Livret .....	53
		Copie recto verso .....	53
		Copie recto .....	54

Copie recto verso .....	55	<b>5 Utilitaires pris en charge sur cet appareil.....93</b>
Fonction Copie&Fichier.....	56	
Paramétrage d'un dossier partagé.....	57	
<b>3 Télécopieur .....</b>	<b>59</b>	<b>Liste des utilitaires .....</b>
<b>ENVOI ET RÉCEPTION D'UNE TÉLÉCOPIE .....</b>	<b>60</b>	Utilitaires courants pour Windows/Macintosh ....
Envoi d'une télécopie .....	60	
Procédures élémentaires .....	60	
Traitement d'un original.....	61	
Paramétrage de la transmission .....	64	
Spécification du destinataire .....	66	
Autres types de transmission .....	69	
Réception d'une télécopie .....	71	
Mode de réception .....	71	
Correspondance entre originaux et papier.....	72	
<b>VÉRIFICATION ET ANNULATION DES COMMUNICATIONS.....</b>	<b>73</b>	<b>6 Index .....</b>
Vérification des communications .....	73	
Vérification des transmissions réservées.....	73	
Vérification de l'état d'une communication (journal).....	73	
Annulation de la transmission .....	74	
Annulation de la transmission en mémoire .....	74	
Annulation des transmissions directes.....	75	
Annulation des transmissions réservées .....	75	
<b>4 Numérisation .....</b>	<b>77</b>	
<b>FONCTIONS ÉLÉMENTAIRES.....</b>	<b>78</b>	
Affichage du menu de numérisation sur l'écran tactile.....	78	
Paramètres par défaut .....	78	
Numérisation vers l'application e-Filing.....	79	
Numérisation vers un fichier .....	79	
Numérisation vers un courrier électronique .....	83	
Numérisation vers un périphérique USB.....	87	
Numérisation via les services Web (WS).....	89	
Utilisation de données de numérisation enregistrées .....	90	
Utilisation de données de numérisation enregistrées sous forme de documents e-Filing.....	90	
Utilisation de données de numérisation enregistrées sous forme de fichiers.....	90	
Affichage de l'état et du journal des travaux de numérisation .....	91	
Affichage de l'état des travaux de numérisation ....	92	
Affichage du journal des travaux de numérisation .	92	

## ● Fonctions pratiques

### COPIE

Copie de documents pour économiser du papier

L'utilisation de la fonction recto verso ou de la fonction multipage vous permet de combiner plusieurs pages au sein d'une page unique. Par exemple, vous pouvez imprimer 16 pages d'un document sur seulement deux pages en imprimant quatre pages sur chaque face (multipage) et en imprimant sur les deux faces du papier (recto verso). Vous économiserez donc 14 pages par rapport à une copie page par page.

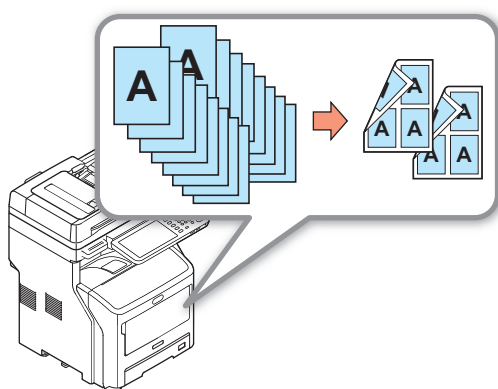

### FAX

Rotation automatique des données de document envoyées ou reçues

Les images subissent une rotation automatique lors de l'envoi de documents par télécopie et le format optimal est automatiquement sélectionné en fonction du papier disponible même si l'orientation des documents de télécopie reçus diffère de celle du papier. Vous pouvez ainsi envoyer et recevoir des télécopies sans vous soucier du format papier ou de l'orientation des documents.

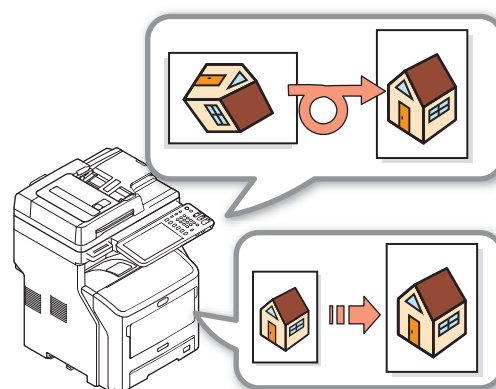

### FAX SCAN

Envoi des télécopies reçues ou enregistrement des pièces jointes des courriers électroniques envoyés ou reçus

Il est possible d'envoyer les télécopies que vous recevez sur un ordinateur portable afin que vous puissiez les consulter lorsque vous êtes absent. Si vous configurez l'appareil de façon à enregistrer les données de communication, vous pouvez enregistrer les télécopies ou les pièces jointes de courriers électroniques reçues et envoyées dans un dossier ou répertoire préconfiguré.

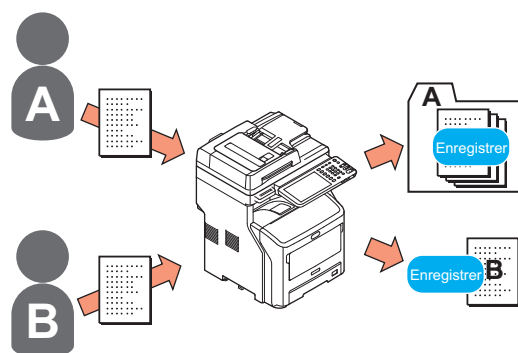

SCAN

Numérisation de documents imprimés

Utilisez le scanner couleur pour numériser vos documents. Il est possible d'enregistrer les numérisations dans des dossiers partagés sur des ordinateurs ou des clés USB (fonctions de numérisation vers un ordinateur en réseau et de numérisation vers une clé USB) ou de les envoyer par courrier électronique en tant que pièces jointes (fonction de numérisation vers un courrier électronique).

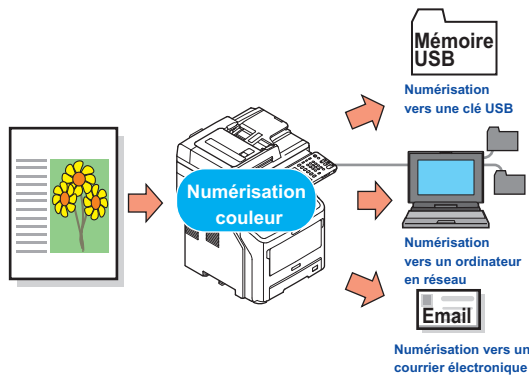

Utilisation de l'appareil comme imprimante réseau

Il est possible d'imprimer rapidement des images haute qualité à partir de diverses applications (impression A4, documents noir : MB760 : 47 pages/minute, MB770 : 52 pages/minute).

Il est par ailleurs possible de connecter l'appareil en réseau et de l'utiliser pour imprimer des documents à partir de divers ordinateurs afin de réduire l'encombrement et de baisser les coûts.

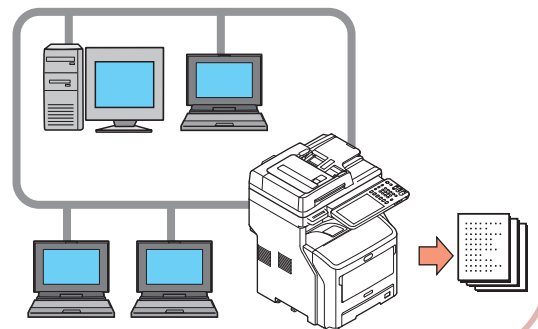

COPIE  
FAX  
SCAN

Numérisation rapide de documents

Numérisez vos documents avec le scanner après avoir numérisé avec le chargeur automatique de documents, ou numérisez vos documents avec le chargeur automatique de documents après avoir numérisé avec le scanner. Cette fonction est utile lorsque vos documents comportent des pages agrafées.

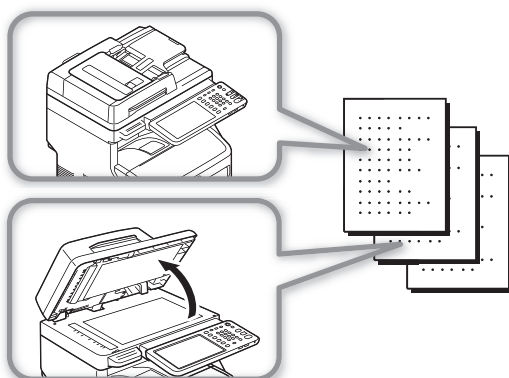

Impression à partir de plusieurs applications

Cet appareil est doté de l'émulation PostScript3 et de l'émulation PCL6, qui permettent d'imprimer à partir de plusieurs applications.

Compatible avec  
PostScript3  
et  
PCL6





### Utilisation simultanée de plusieurs fonctions

Cet équipement est capable d'exécuter plusieurs fonctions simultanément, notamment d'envoyer une télécopie tout en copiant un document, ou d'imprimer à partir d'un ordinateur tout en numérisant un document. Plusieurs utilisateurs peuvent donc utiliser l'appareil en même temps.

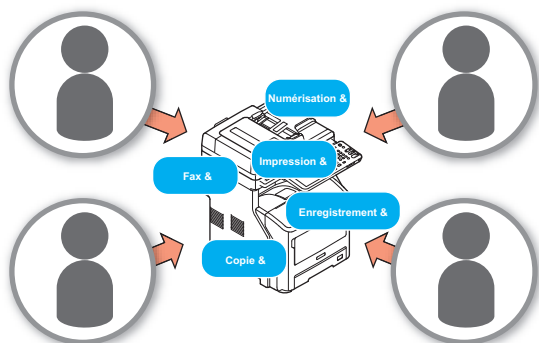

### Restriction des utilisateurs autorisés à utiliser l'appareil ou les types de fonctions disponibles

L'administrateur peut configurer l'authentification utilisateur de façon à autoriser uniquement certains utilisateurs à utiliser l'appareil. Les utilisateurs ordinaires ne peuvent par conséquent pas accéder à l'appareil afin d'éviter les fuites d'informations. La configuration des restrictions d'accès permet également à l'administrateur de limiter les fonctions disponibles à chaque utilisateur afin de réduire les impressions inutiles et d'économiser le toner et le papier.

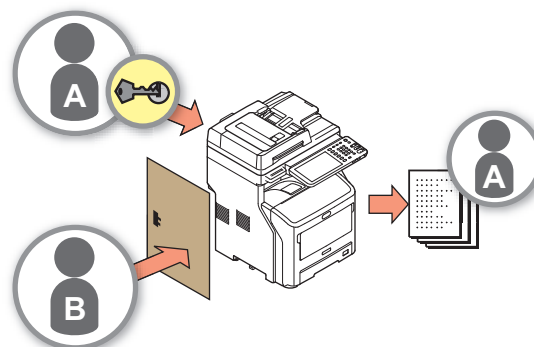

### Réduction de la consommation lorsque l'appareil n'est pas utilisé

Lorsque la machine est en état de ralenti pendant un certain temps, elle passe automatiquement en mode économie d'énergie pour réduire la consommation électrique. Vous pouvez activer manuellement le mode économie d'énergie en appuyant sur le bouton [POWER SAVE (ÉCONOMIE D'ÉNERGIE)] sur le panneau de commande. Le bouton [POWER SAVE (ÉCONOMIE D'ÉNERGIE)] s'allume en vert lorsque le mode économie d'énergie est actif.

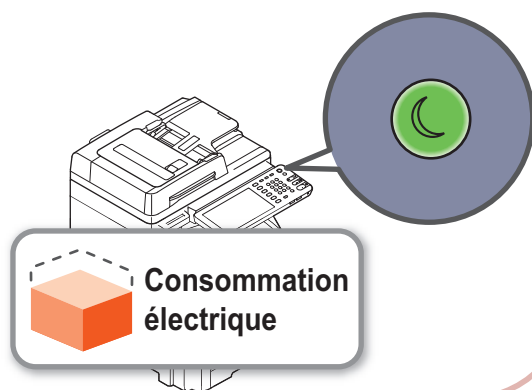



Mémorisation des fonctions et des paramètres les plus fréquemment utilisés

• [MODELE(TEMPLATE)]

Il est possible de mémoriser les fonctions les plus fréquemment utilisées sous la touche [MODELE(TEMPLATE)] du tableau de bord. Vous pouvez, par exemple, mémoriser les étapes "Réduire les documents B4 de 81 % au format A4, les copier et les trier, puis créer cinq jeux" sous la touche [MODELE(TEMPLATE)], puis les exécuter avec moins de séquences de touches afin de simplifier cette opération.

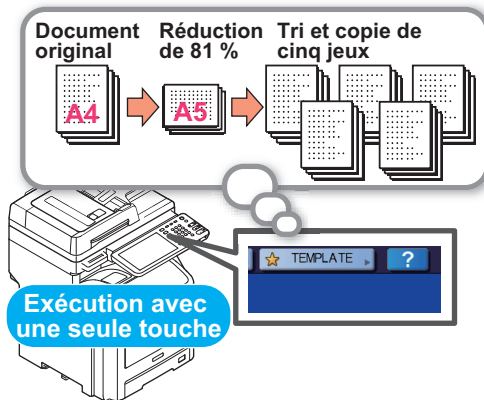

Prise en charge de nombreux types et quantités de papier

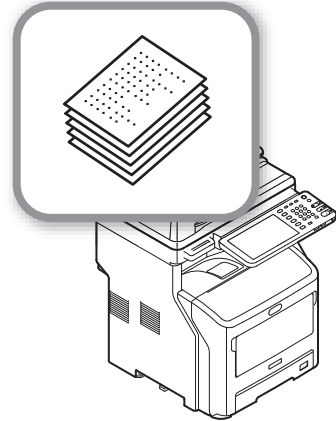

# 1

# Impression

<b>Installation des pilotes sur votre ordinateur.....</b>	<b>P.12</b>
<b>Environnement d'installation .....</b>	<b>P.13</b>
<b>Configuration préalable à l'impression à partir de Windows .....</b>	<b>P.14</b>
<b>Configuration préalable à l'impression à partir de Mac OS X .....</b>	<b>P.19</b>
<b>IMPRESSION À PARTIR DE WINDOWS.....</b>	<b>P.21</b>
<b>IMPRESSION À PARTIR DE Macintosh .....</b>	<b>P.26</b>

## ● Installation des pilotes sur votre ordinateur

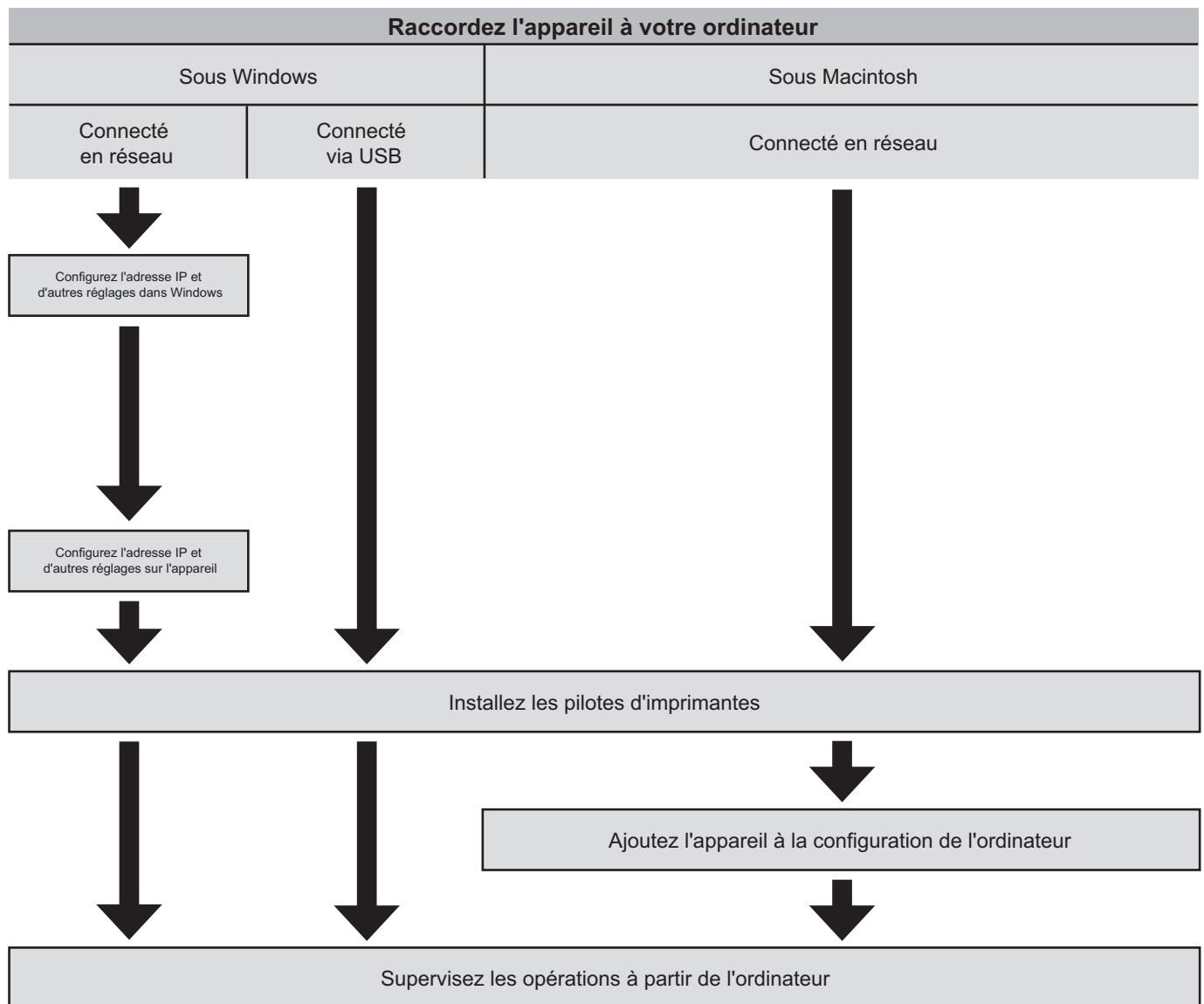

## ● Environnement d'installation

### Système d'exploitation Windows

- Windows 8/8.1, Windows 8/8.1 (version 64 bits)
- Windows 7/Windows 7 (version 64 bits)
- Windows Server 2008 R2
- Windows Vista/Windows Vista (version 64 bits)
- Windows Server 2008/Windows Server 2008 (version 64 bits)
- Windows XP/Windows XP (version x64)
- Windows Server 2003/Windows Server 2003 (version x64)
- Windows Server 2012
- Windows Server 2012 R2

#### ! Remarque

- Cet appareil ne fonctionne pas sous Windows 3.1/NT3.51/NT4.0/Me/98/95/2000.
- Il est possible que les informations concernant les pilotes d'imprimantes soient inexactes en raison des mises à jour des pilotes.

### Système d'exploitation Macintosh

#### ! Remarque

- Il est possible que les informations concernant les pilotes d'imprimantes soient inexactes en raison des mises à jour des pilotes.
- Mac OS X 10.4 à 10.9

1

2

3

4

5

6

# ● Configuration préalable à l'impression à partir de Windows

## Configuration via un réseau (Windows)

### Procédures de configuration

1 Mettez sous tension l'appareil et l'ordinateur.



2 Configurez l'adresse IP et les autres paramètres de l'ordinateur.



3 Configurez l'adresse IP et les autres paramètres de l'appareil.



4 Installez les pilotes et le port TCP/IP standard à l'aide du "DVD-ROM du logiciel" fourni avec l'appareil, puis configurez le pilote d'imprimante.

### Configuration de l'appareil

Si l'n'existe aucun serveur DHCP sur le réseau, vous devez configurer l'adresse IP de l'ordinateur et de l'imprimante manuellement.

Si l'administrateur réseau de votre entreprise, votre fournisseur Internet ou le fabricant de votre routeur vous a demandé de configurer une adresse IP statique, vous devez configurer l'adresse IP de l'ordinateur et de l'imprimante manuellement. Vérifiez l'adresse IP de cet appareil en imprimant la liste des paramètres système ou en appuyant sur le bouton [SETTING (PARAMÉTRE)] du tableau de bord, puis sur les touches [ADMIN] - [RESEAU(NETWORK)] - [IPv4].

#### ! Remarque

- Toute configuration incorrecte de l'adresse IP risque d'empêcher le fonctionnement du réseau ou la connexion à Internet. Vérifiez l'adresse IP et les autres paramètres de l'appareil auprès de l'administrateur réseau de votre entreprise ou de votre fournisseur Internet.
- Les serveurs (tels que DHCP) disponibles sur le réseau peuvent différer selon l'environnement réseau utilisé. Vérifiez auprès de l'administrateur réseau de votre entreprise, de votre fournisseur Internet ou du fabricant de votre routeur.
- Vous devez disposer de droits d'administrateur pour procéder à la configuration.
- Sauf indication contraire, les procédures décrites à la section "Configuration sous Windows" correspondent à l'utilisation de Windows 7. Les écrans et les procédures peuvent différer selon le système d'exploitation.

#### Mémo

- Cet appareil est compatible avec le réseau Plug&Play. Si tous les ordinateurs connectés fonctionnent sous Windows 8/Windows 7/Windows Vista/Windows XP/Windows Server 2012/Windows Server 2008/Windows Server 2003 ou si le routeur connecté est compatible avec le réseau Plug&Play, une adresse IP est automatiquement configurée même s'il n'existe aucun serveur sur le réseau. Étant donné qu'il n'est pas nécessaire de configurer l'adresse IP de l'ordinateur et de l'imprimante manuellement, commencez la configuration de l'appareil à partir de l'étape 4.

**1 Mettez sous tension l'appareil et l'ordinateur.**

**2 Configurez l'adresse IP et les autres paramètres sous Windows.**

#### ! Remarque

- Passez à l'étape 3 si l'adresse IP et les autres paramètres ont déjà été configurés sous Windows ou s'ils ont été obtenus automatiquement.
- (1) Démarrez Windows.
  - (2) Cliquez sur [DEBUT(Start)], puis sur [Panneau de configuration(Control Panel)].
  - (3) Cliquez sur [Afficher l'état et la gestion du réseau(View network status and tasks)].

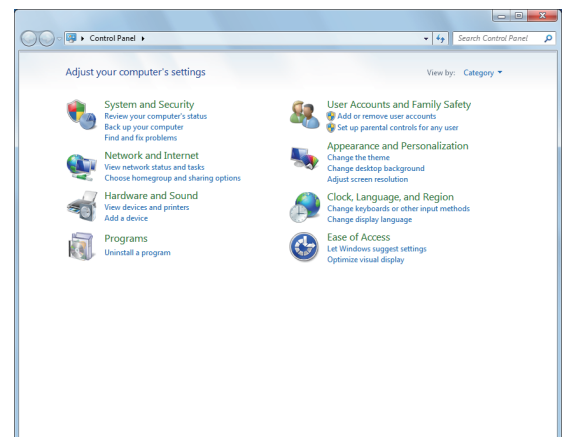

- (4) Cliquez sur [Connexion au réseau local(Local Area Connection)], puis sur [Propriétés(Properties)] dans l'écran [Connexion au réseau local statut(Local Area Connection Status)].

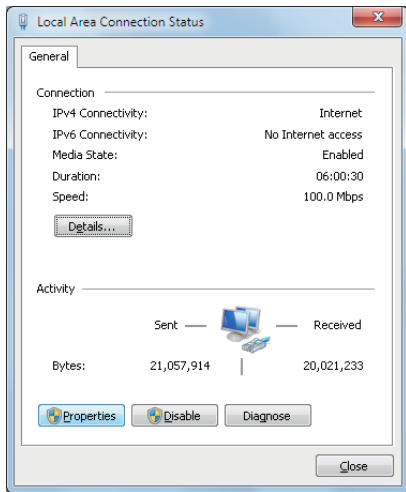

- (5) Sélectionnez [Protocole Internet version 4 (TCP/IPv4)(Internet Protocol Version 4 (TCP/IPv4))] et cliquez sur [Propriétés(Properties)].

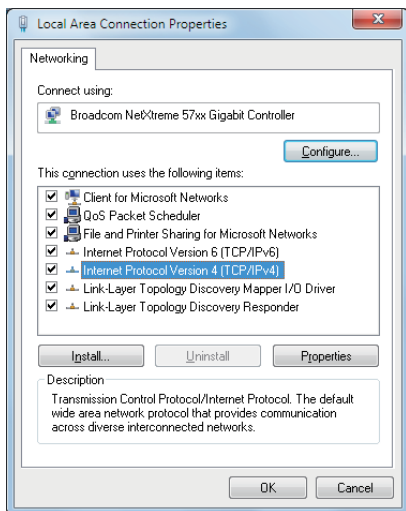

- (6) Indiquez l'adresse IP, le masque de sous-réseau, la passerelle par défaut et le serveur DNS, puis cliquez sur [OK].

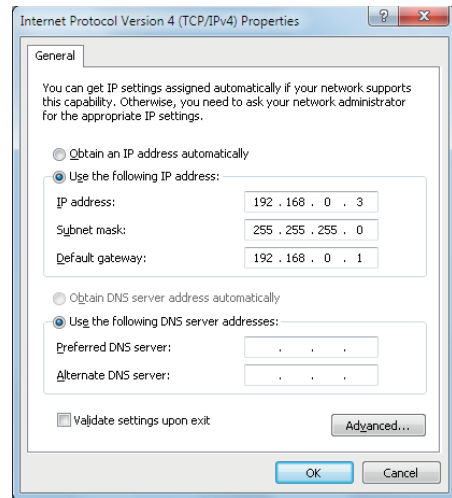

Mémo

- Si vous souhaitez obtenir une adresse IP automatiquement d'un serveur DHCP, sélectionnez [Obtenir une adresse IP automatiquement(Obtain an IP address automatically)] et ne renseignez pas le champ IP Address.
- Ne renseignez pas les champs Default Gateway et DNS Server s'ils ne sont pas utilisés. Fermez la boîte de dialogue [Connexion au réseau local(Local Area Connection)].

- (7) Fermez la boîte de dialogue [Connexion au réseau local(Local Area Connection)].

### 3 Configurez l'adresse IP et les autres paramètres de l'appareil.

Mémo

- Passez à l'étape 4 si l'adresse IP et les autres paramètres de l'appareil ont déjà été configurés ou s'ils ont été obtenus automatiquement.
- (1) Mettez l'appareil sous tension, vérifiez que Windows a démarré, puis chargez le "DVD-ROM du logiciel" fourni.
  - (2) Lorsque l'écran [Exécution automatique(AutoPlay)] s'affiche, cliquez sur [Run Setup.exe].

- (3) Sélectionnez votre langue, puis cliquez sur "Suivant (Next)".

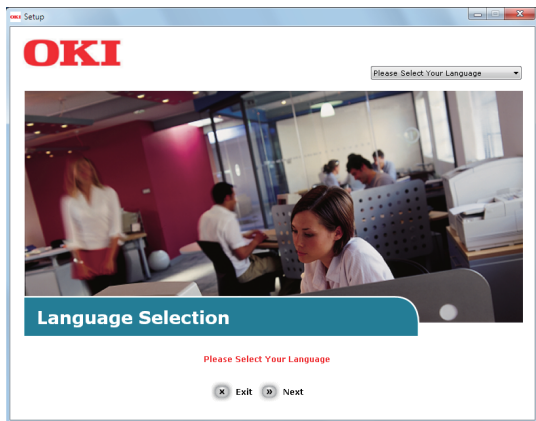

- (4) Sélectionnez le périphérique que vous souhaitez utiliser, puis cliquez sur "Suivant (Next)".

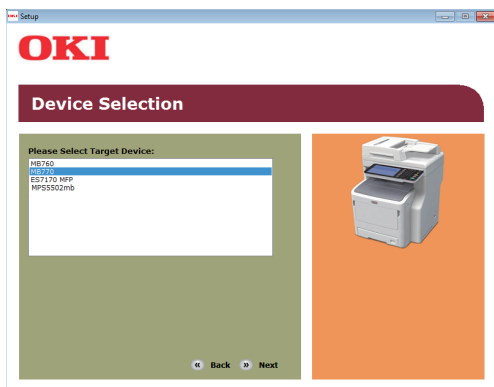

- (5) Lisez le contrat de licence, puis cliquez sur "J'accepte (I Agree)".

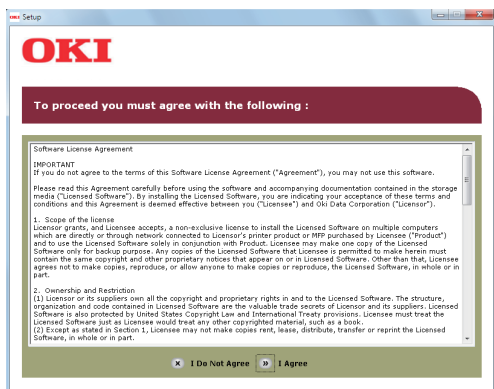

- (6) Lisez la section "Conseils en matière d'environnement à l'attention des utilisateurs (Environmental Advice for Users)", puis cliquez sur "Suivant (Next)".

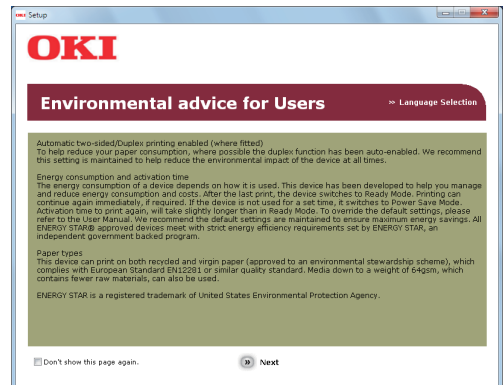

- (7) Sélectionnez les pilotes à installer, puis cliquez sur le bouton "Installation multiple (Multi Installation)" pour les installer simultanément.



- (8) Cliquez sur "Network (Réseau)" pour rechercher le périphérique.

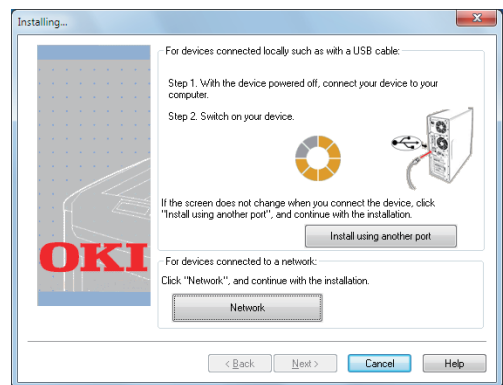



- (9) Une fois le périphérique détecté, sélectionnez-le dans la liste, puis cliquez sur "Suivant (Next)". L'installation démarre. S'il s'avère impossible de détecter le périphérique, spécifiez l'adresse IP du périphérique et installez les pilotes directement.

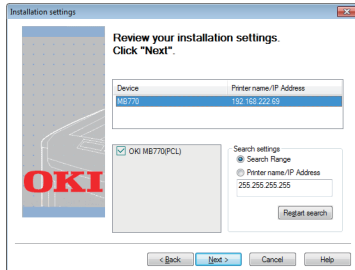

- (10) Cliquez sur "Terminer (Finish)".

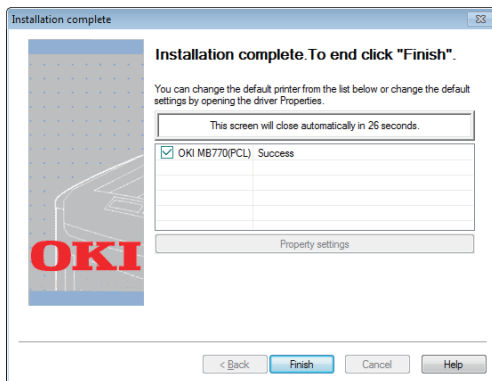

- (11) Cliquez sur "Quitter (Exit)".

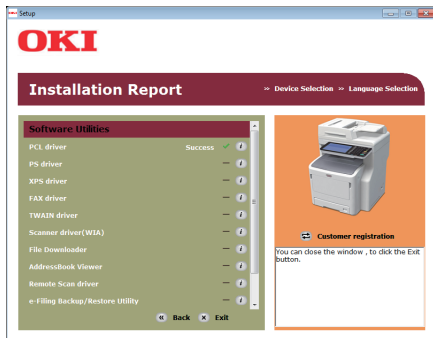

- 4 Cliquez sur [DEBUT(Start)] - [Panneau de configuration(Control Panel)] - [Périphériques et imprimantes(Devices and Printers)].

L'installation est terminée lorsqu'une icône apparaît dans le dossier "Périphériques et imprimantes".

## Configuration via USB (Windows)

### Installation des pilotes d'imprimantes PCL

**! Remarque**

- Vous devez disposer de droits d'administrateur.
- Sauf indication contraire, les procédures à suivre correspondent à l'utilisation de Windows 7. Les écrans et les procédures peuvent différer selon le système d'exploitation.

- 1 **Mettez sous tension l'ordinateur et démarrez Windows.**

L'écran "Assistant Ajout de nouveau matériel" s'affiche dès que l'appareil est sous tension. Dans ce cas, cliquez sur [Annuler(Cancel)] et éteignez l'appareil avant de passer à l'étape suivante.

- 2 **Chargez le "DVD-ROM du logiciel" fourni.**

- 3 **Lorsque l'écran [Exécution automatique(AutoPlay)] s'affiche, cliquez sur [Run Setup.exe].**

- 4 **Sélectionnez votre langue, puis cliquez sur "Suivant (Next)".**

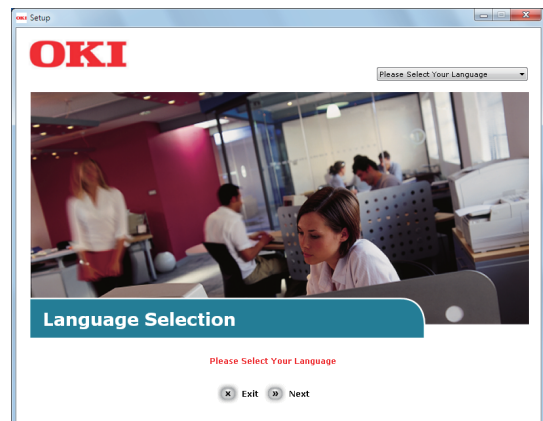

- 5 **Sélectionnez le périphérique que vous souhaitez utiliser, puis cliquez sur "Suivant (Next)".**

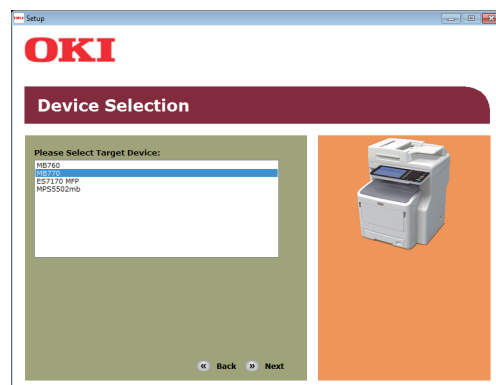

**6** Lisez le contrat de licence, puis cliquez sur "J'accepte (I Agree)".

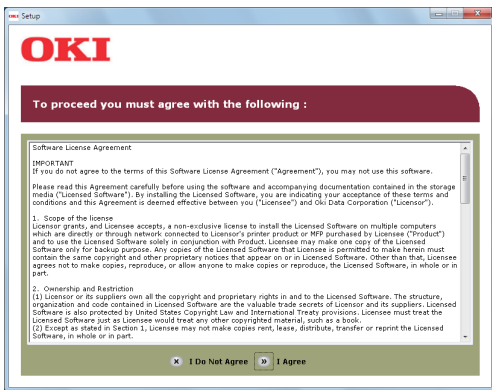

**7** Lisez la section "Conseils en matière d'environnement à l'attention des utilisateurs (Environmental Advice for Users)", puis cliquez sur "Suivant (Next)".

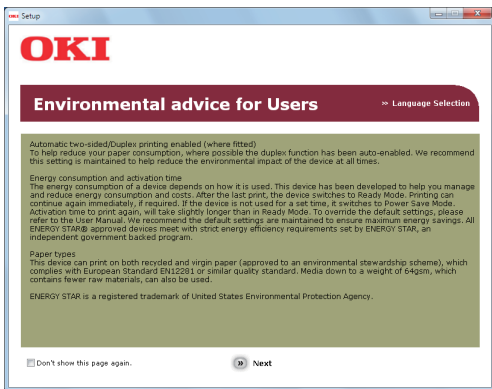

**8** Sélectionnez les pilotes à installer, puis cliquez sur le bouton "Installation multiple (Multi Installation)" pour les installer simultanément.



**9** Mettez l'appareil sous tension en suivant les instructions à l'écran. S'il s'avère impossible de détecter l'appareil, cliquez sur le bouton "Installer avec un autre port (Install using another port)".

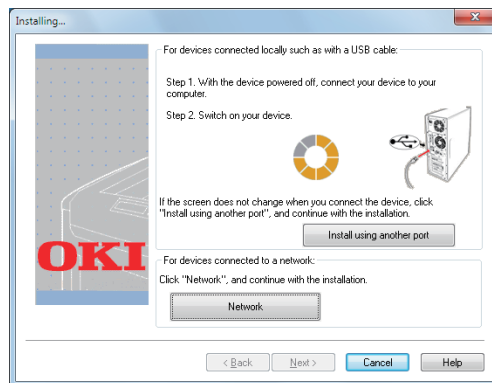

**10** Cliquez sur "Suivant (Next)".

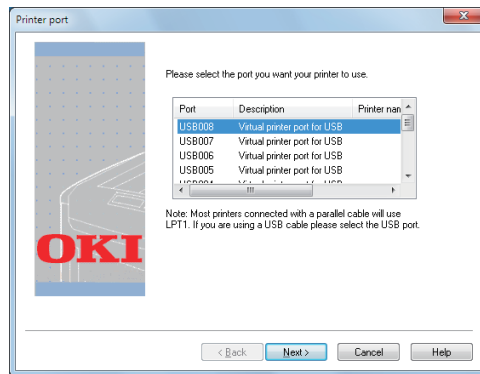

**11** Cliquez sur "Quitter (Exit)".



**12** Cliquez sur [DEBUT(Start)] - [Panneau de configuration(Control Panel)] - [Périphériques et imprimantes(Devices and Printers)].

L'installation est terminée lorsqu'une icône apparaît dans le dossier "Périphériques et imprimantes".

**Mémo**

- Pour utiliser cet appareil comme imprimante, installez l'un des pilotes suivants : [Pilote PCL(PCL driver)], [Pilote PS(PS driver)] ou [Pilote XPS(XPS driver)].
- Pour utiliser cet appareil comme télécopieur, installez le pilote [Pilote FAX(FAX driver)].
- Pour utiliser cet appareil comme scanner, installez les pilotes [Pilote de scanner(Scanner driver)].

# ● Configuration préalable à l'impression à partir de Mac OS X

## Configuration via un réseau (Mac OS X)

**! Remarque**

- Il est possible que les informations concernant les pilotes d'imprimantes de Mac OS X soient inexactes en raison des mises à jour des pilotes.

### Méthode (protocole) d'impression

Il existe une méthode pour imprimer depuis Mac OS X: Bonjour (Rendezvous).

Méthode d'impression	Fonctions
Bonjour(Rendezvous)	Utilise les fonctions incluses en standard avec Mac OS X

### Procédures de configuration

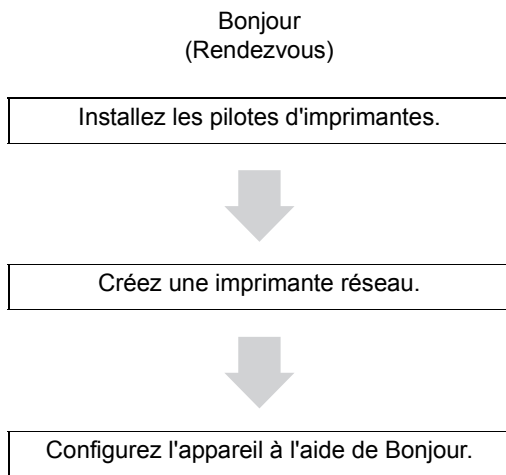

- 1 Mettez l'appareil sous tension.
- 2 Installez les pilotes d'imprimantes.

**! Remarque**

- Désactivez tout logiciel antivirus.
- (1) Insérez le "DVD-ROM du logiciel" dans l'ordinateur Macintosh.
  - (2) Cliquez deux fois sur [XXXXX.pkg] dans le dossier [OKI] > [Pilotes(Drivers)] > [OSX] > [OS X 10.7-10.8- ].



- (3) Saisissez le mot de passe de l'administrateur, puis cliquez sur [Installer le logiciel(Install Software)].



- (4) Cliquez sur [Fermer(Close)] une fois l'installation terminée.

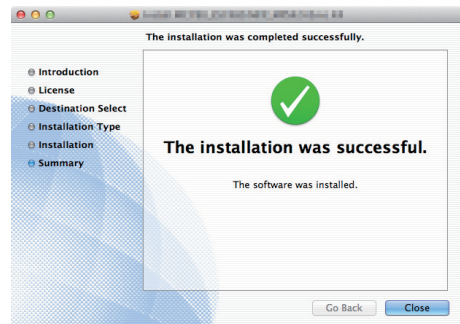

### ■ Utilisation de Bonjour

**! Remarque**

- Si la fenêtre [Imprimantes et fax(Print & Fax)] est ouverte, cliquez sur X pour la fermer.
- (1) Dans le [Menu Pomme(Apple Menu)], sélectionnez [Préférence système(System Preference)].
  - (2) Cliquez sur [Imprimer et scanner(Print & Scan)].



- (3) Cliquez sur [+].
- (4) Cliquez sur [Par défaut(Default)], sélectionnez le nom du périphérique qui s'affiche, puis cliquez sur [Ajout(Add)].

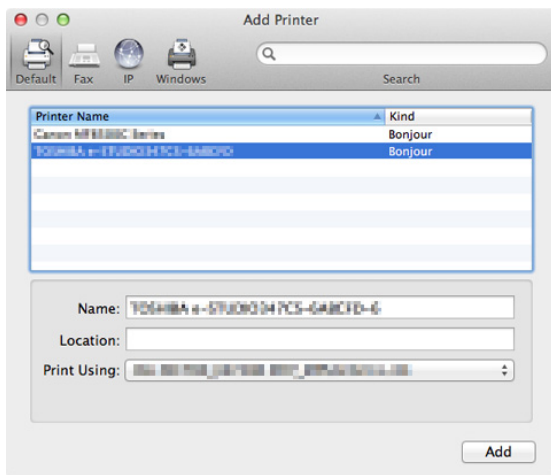

- (5) Le nom du périphérique que vous avez sélectionné dans la liste s'affiche automatiquement dans le champ [Nom(Name)].

**Mémo**

- Cliquez sur [Paramètres du périphérique(Device Settings)] dans le panneau de configuration ; l'adresse MAC s'affiche dans la fenêtre [Informations sur l'imprimante(Printer Information)] - [Réseau(Network)].
- (6) Sélectionnez le périphérique en option, puis cliquez sur [OK].

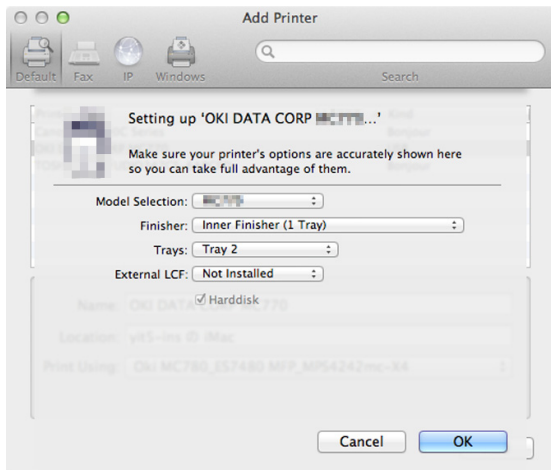

**! Remarque**

- Le nom du périphérique ne s'affiche pas correctement si le pilote d'imprimante ne parvient pas à charger correctement le fichier PPD. Dans ce cas, supprimez le périphérique et ajoutez-le à nouveau.

# ● IMPRESSION À PARTIR DE WINDOWS

## Avant d'utiliser le pilote d'imprimante

Avant d'imprimer, vous devez paramétrer les options suivantes :

- Paramètres de configuration  
Pour utiliser les périphériques en option comme les bacs supplémentaires ou le finisseur, vous devez d'abord configurer ces périphériques. Les fonctionnalités de ces périphériques en option ne sont pas disponibles tant que vous n'avez pas informé le système de leur installation.

Si nécessaire, vous pouvez configurer l'option suivante avant l'impression :

- Code de département  
Le système peut gérer les travaux par code départemental. Cela permet par exemple à un administrateur système de vérifier le nombre de copies imprimées par un département spécifique. Si l'option Code départemental est activé, vous devrez saisir un code départemental avant toute impression. Si vous saisissez à l'avance le code départemental dans le champ correspondant, vous n'aurez pas à le faire lors de chaque travail. Pour connaître votre code, adressez-vous à votre administrateur. Si la communication SNMP entre le système et votre ordinateur est activée, vous devrez également saisir ce code avant d'imprimer.

## Paramétrage des options

Pour utiliser correctement ce système, une fois que vous avez installé les pilotes d'impression, vous devez enregistrer la configuration des options installées sous l'onglet [Paramètres du périphérique(Device Settings)]. Ce même onglet permet également de connaître la configuration des options installées par défaut. Si la communication SNMP entre cet équipement et votre ordinateur n'est pas disponible, ou si vous souhaitez configurer manuellement les options, consultez la page suivante :

[P.21 "Configuration manuelle des options"](#)

### ! Remarque

- Lorsque la communication SNMP entre cet équipement et votre ordinateur est activée, vous pouvez récupérer les informations de configuration des options en cliquant sur [Mettre à jour maintenant(Update Now)].

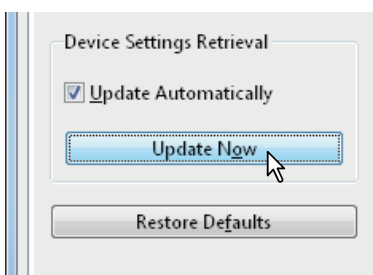

## ■ Configuration manuelle des options

Sélectionnez cette option si la communication SNMP n'est pas disponible entre l'équipement et votre ordinateur :

### Réglage manuel de l'onglet [Paramètres du périphérique(Device Settings)]

#### ! Remarque

- Vous devez ouvrir une session d'utilisateur Windows possédant les droits "Administrateur".

#### 1 Dans le menu [DEBUT(Start)], sélectionnez [Périphériques et imprimantes(Devices and Printers)].

Le dossier Imprimantes apparaît.

#### 2 Sélectionnez le pilote d'impression de cet équipement puis cliquez sur [Propriétés de l'imprimante(Printer properties)] dans le menu [Fichier(File)].

La boîte de dialogue des propriétés du pilote d'impression s'affiche.

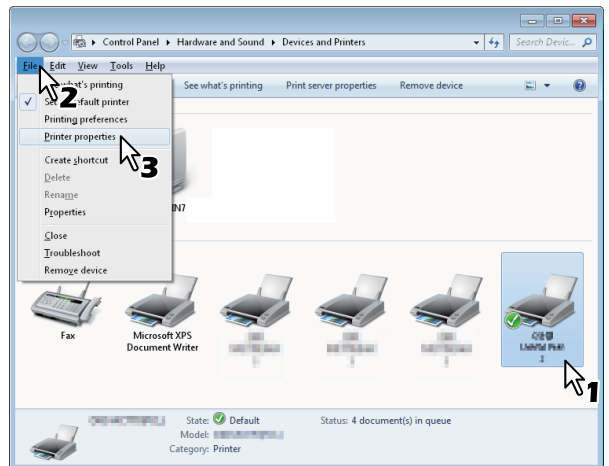

- Si le menu [Fichier(File)] ne s'affiche pas, appuyez sur la touche [Alt].
- Si la boîte de dialogue affichée ne permet pas de modifier les propriétés du pilote d'impression, effectuez la procédure suivante.
  - Sous Windows 7, certains onglets possèdent un bouton  dans les propriétés du pilote d'impression. Pour modifier les propriétés, cliquez dessus. Si les propriétés ne peuvent pas être modifiées, demandez à votre administrateur réseau de le faire.
- Les droits d'administrateur sont nécessaires pour modifier le pilote d'une imprimante installée sur le réseau. Pour plus d'informations, contactez votre administrateur réseau.

**3 Affichez l'onglet [Paramètres du périphérique(Device Settings)] et définissez les options ci-dessous.**

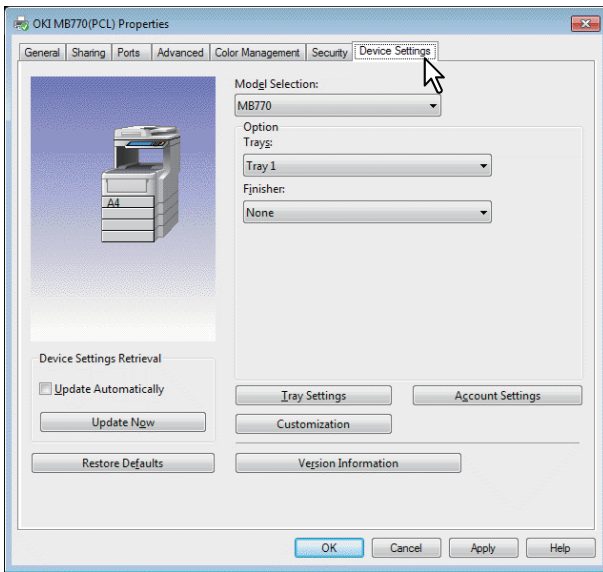

**Sélection du modèle (Model Selection)** — cette option permet de définir le type de modèle. Les paramètres de configuration du pilote d'impression changent en fonction du modèle sélectionné.

**Option** — cette option permet d'indiquer si les périphériques optionnels suivants sont installés.

- **Bacs (Trays)** — cette option permet d'indiquer si le meuble cassette PFU est installé.
- **Finisher** — cette option permet d'indiquer si le finisseur intérieur est installé.



- Les paramètres de configuration changent en fonction du modèle et de la configuration des options.
  - Pour obtenir des informations supplémentaires sur chaque paramètre, reportez-vous aux descriptions de l'onglet [Paramètres du périphérique(Device Settings)].
- Guide des fonctions avancées**

**4 Cliquez sur [Paramètres de la Bac(Tray Settings)].**

La boîte de dialogue [Paramètres de la Bac(Tray Settings)] s'affiche.

**5 Définissez les options suivantes et cliquez sur [OK].**

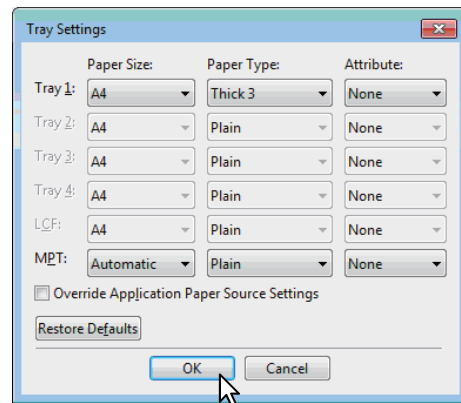

**Bac 1 (Tray 1)** — sélectionnez le format et le type de papier chargé dans le premier bac.

**Bac 2 (Tray 2)** — sélectionnez le format et le type de papier chargé dans le deuxième bac.

**Bac 3 (Tray 3)** — sélectionnez le format et le type de papier chargé dans le troisième bac.

**Bac 4 (Tray 4)** — sélectionnez le format et le type de papier chargé dans le quatrième bac.

**LCF** — sélectionnez le format et le type de papier chargé dans le Chargeur grande capacité (LCF, Large Capacity Feeder).

**Bac multifonction (MPT)** — sélectionnez le type de papier chargé dans le bac multifonctions.

**Ignorer les paramètres papier de l'application (Override Application Paper Source Settings)** — activez cette option pour utiliser la source papier définie dans le pilote d'imprimante et non celle définie dans l'application.



- Les paramètres de configuration changent en fonction du modèle et de la configuration des options.
- Pour obtenir des informations supplémentaires sur chaque paramètre, reportez-vous aux descriptions des paramètres du bac.

**Guide des fonctions avancées**

**6 Cliquez sur [Appliq.(Apply)] ou sur [OK] pour enregistrer les paramètres.**

**Définition du code départemental**

Lorsque le système est géré par code départemental, vous devez saisir le votre dans le pilote d'impression. L'administrateur réseau peut alors vérifier le nombre de copies imprimées par les membres d'un département spécifique. Par ailleurs, les utilisateurs peuvent vérifier qui a soumis les travaux d'impression à l'aide de l'écran tactile et des outils de supervision. Demandez à votre administrateur si vous devez saisir le code départemental.

**! Remarque**

- Si le paramètre de gestion des utilisateurs est activé, il permet de gérer un travail d'impression à la place du paramètre de gestion par code départemental. Dans ce cas, le nom d'utilisateur saisi pour se connecter à l'ordinateur est utilisé pour l'authentification du travail d'impression. Vous n'avez donc pas besoin de définir un code départemental sur le pilote d'impression, par contre vous devez enregistrer au préalable un nom d'utilisateur. Si vous ne l'avez pas fait, le travail d'impression est traité comme non valide, conformément au paramètre d'application de l'authentification utilisateur. De même, si un travail d'impression est envoyé en format RAW, il est traité conformément au paramètre de travail d'impression RAW. Pour plus d'informations sur le paramètre d'application de l'authentification utilisateur ou sur le paramètre de travail d'impression RAW, reportez-vous au **Guide de l'application TopAccess**.

**Mémo**

- Le traitement d'un travail d'impression dont le code départemental est incorrect varie en fonction du paramètre correspondant, qui peut être défini en mode administrateur dans TopAccess, et de la communication SNMP.
  - Si la communication SNMP est activée et que le paramètre de travail d'impression à code départemental incorrect est défini sur [Stocker dans liste de travaux incorrects(Store to invalid job list)], un message d'erreur s'affiche lorsqu'un code départemental non valide est saisi.
  - Si la communication SNMP est désactivée et que le paramètre de travail d'impression à code départemental incorrect est défini sur [Stocker dans liste de travaux incorrects(Store to invalid job list)], le travail d'impression dont le code départemental est incorrect est stocké dans la liste des travaux avec code départemental incorrect sans être imprimé.
  - S'il est défini sur [Imprimer(Print)], le travail d'impression avec code départemental incorrect sera imprimé.
  - S'il est défini sur [Supprimer(Delete)], le travail d'impression avec code départemental incorrect sera supprimé.
- Le code départemental doit être saisi à chaque début d'impression. Si vous devez utiliser un code départemental différent pour chaque travail d'impression, saisissez-le au début de l'impression.

**Saisie du code départemental****1 Dans le menu [DEBUT(Start)], sélectionnez [Périphériques et imprimantes(Devices and Printers)].**

Le dossier Imprimantes apparaît.

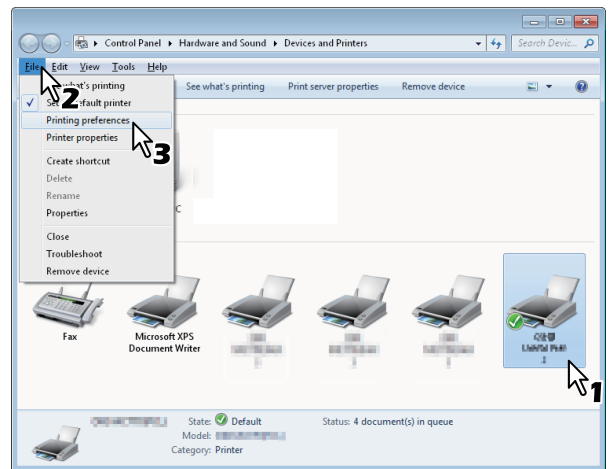
**2 Sélectionnez le pilote d'impression du système, puis dans le menu [Fichier(File)] sélectionnez [Options d'impression(Printing Preferences)].**

- Si le menu [Fichier(File)] ne s'affiche pas, appuyez sur la touche [Alt].
- La boîte de dialogue Options d'impression apparaît.

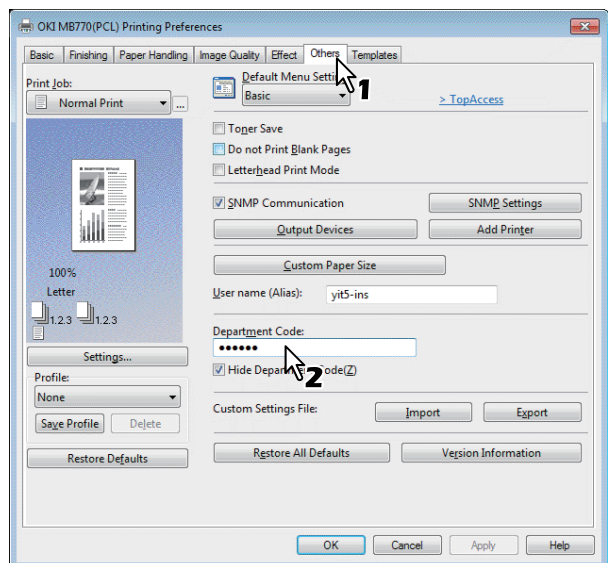
**3 Affichez l'onglet [Autres(Others)] et saisissez votre code départemental dans le champ [Code de département(Department Code)].**

Dans la case [Code de département(Department Code)], vous pouvez saisir jusqu'à 63 caractères.

**Mémo**

- Un code départemental peut contenir des caractères d'un octet tels que les nombres de 0 à 9, les lettres de l'alphabet de A à Z (majuscules et minuscules), les traits d'union (-), les traits de soulignement (\_) et les points (.)

**4 Cliquez sur [Appliq.(Apply)] ou sur [OK] pour enregistrer les paramètres.**

## Copie du fichier PPD pour Windows

Le DVD-ROM du logiciel contient un fichier de description de l'imprimante pour les applications Windows courantes. Dans les applications qui n'acceptent pas l'installation automatique des fichiers PPD, copiez le fichier PPD dans un répertoire approprié afin d'activer les paramètres spécifiques à l'imprimante dans la boîte de dialogue [Imprimer(Print)] ou [Page].

### Impression à partir d'une application

Cette section explique comment imprimer un document à partir d'une application.

[P.24 "Particularités et limitations"](#)

[P.24 "Procédure d'impression"](#)

### Particularités et limitations

• Si le paramètre de gestion des utilisateurs est activé, il permet de gérer un travail d'impression à la place du paramètre de gestion par code départemental. Dans ce cas, le nom d'utilisateur saisi pour se connecter à l'ordinateur est utilisé pour l'authentification du travail d'impression. Vous n'avez donc pas besoin de définir un code départemental sur le pilote d'impression, par contre vous devez enregistrer au préalable un nom d'utilisateur. Si vous ne l'avez pas fait, le travail d'impression est traité comme non valide, conformément au paramètre d'application de l'authentification utilisateur. De même, si un travail d'impression est envoyé en format RAW, il est traité conformément au paramètre de travail d'impression RAW. Pour plus d'informations sur le paramètre d'application de l'authentification utilisateur ou sur le paramètre de travail d'impression RAW, reportez-vous au **Guide de l'application TopAccess**.

Lorsque l'authentification de domaine Windows est utilisée pour la fonction de gestion des utilisateurs, votre ordinateur doit se connecter au domaine.

• Certaines options disponibles dans le pilote d'imprimante peuvent également être définies à partir d'une application, par exemple l'assemblage. L'utilisation de l'assemblage dans l'application peut néanmoins engendrer des problèmes d'impression. Dans ce cas, définissez plutôt l'assemblage au niveau du pilote d'imprimante. Selon l'application, certains paramètres, tels que l'orientation, doivent être définis dans l'application. Pour les options d'impression qui peuvent être définies dans l'application comme dans le pilote, reportez-vous à la documentation de l'application.

### Mises en garde lors de l'utilisation d'un pilote d'imprimante PS3

• Si vous imprimez à l'aide d'un pilote d'imprimante PS3 depuis Adobe Acrobat, cette option est désactivée.

• Lorsque l'une des fonctions suivantes est définie dans le pilote d'imprimante PS3, la fonction d'impression fonctionne correctement même si les données d'impression sont générées du côté de l'application, puisque cela se produit du côté du pilote d'imprimante en ignorant l'impression directe de l'application.

- Créer un fichier de surimpression
- Imprimer une image de surimpression
- Nin1
- Livret
- Interfoliage (dupliquer)
- Impression de modèles
- Format papier d'impress.
- Echelle d'image
- Impression d'affiche
- Impressions couplées (Tandem Print)

## Procédure d'impression

Après avoir installé le pilote d'imprimante et l'avoir correctement paramétré, vous pouvez imprimer directement à partir de la plupart des applications Windows. Il vous suffit de choisir la commande Imprimer dans votre application. Vous pouvez imprimer à l'aide des différentes fonctions proposées en définissant les options d'impression dans le pilote d'imprimante.

### Impression à partir d'applications Windows

La section suivante fournit un exemple d'impression à partir du Bloc-notes de Windows 7.

**1 Ouvrez un fichier, puis sélectionnez [Imprimer(Print)] dans le menu [Fichier(File)] de l'application.**

La boîte de dialogue [Imprimer(Print)] apparaît.

**2 Sélectionnez le pilote d'impression du système à utiliser et cliquez sur [Préférences(Preferences)].**

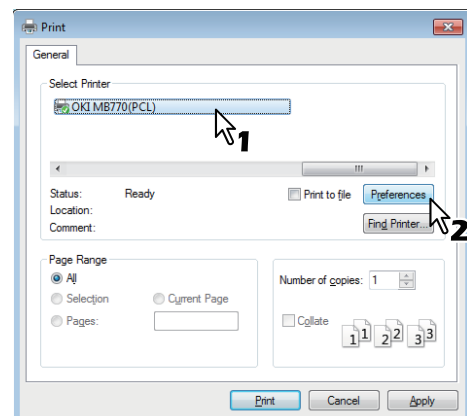

La boîte de dialogue Options d'impression apparaît.



• La procédure d'affichage des propriétés du pilote d'imprimante peut varier en fonction de l'application utilisée. Consultez la documentation de votre application pour obtenir de plus amples informations.



### 3 Définissez les options d'impression dans chaque onglet en fonction de l'impression souhaitée.

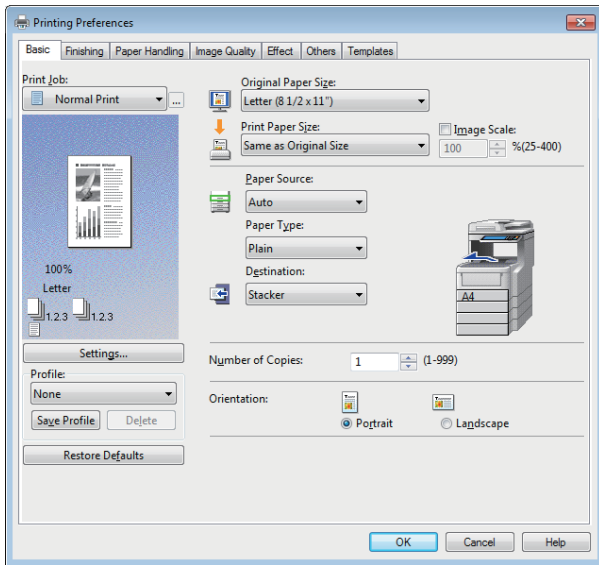

- Le paramétrage des options d'impression varie selon le mode d'impression choisi.
- Vous pouvez également définir les options d'impression à l'aide de profils de configuration.

### 4 Cliquez sur [OK] pour enregistrer les paramètres.

### 5 Cliquez sur [Imprimer(Print)] pour imprimer un document.

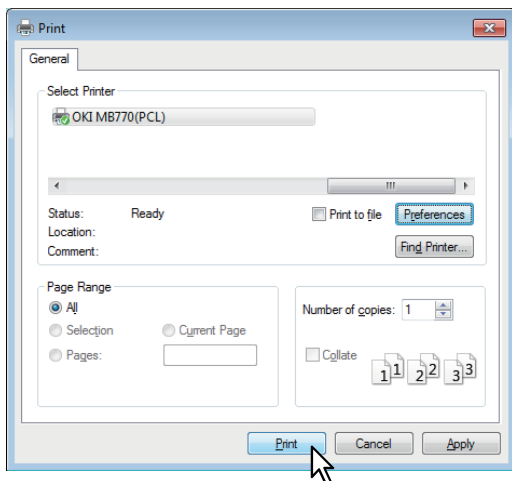

### Mises en garde lors de l'utilisation de l'option [Entrer les informations d'authentification utilisateur manuellement(Enter the user credentials manually)]

Lorsque cette option est activée sur votre appareil, vous devez saisir votre nom d'utilisateur et votre mot de passe avant d'imprimer un document.

Saisissez alors ces données et cliquez sur [OK] lorsque la boîte de dialogue ci-dessous apparaît.

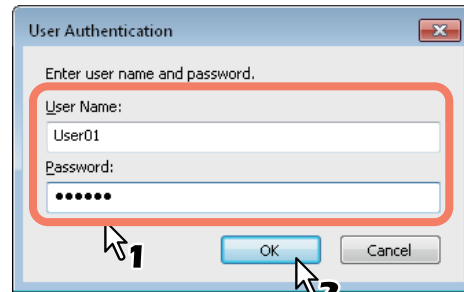

#### ! Remarque

- Vous pouvez saisir jusqu'à 128 caractères dans le champ [Nom Utilisateur(User Name)] et jusqu'à 64 caractères dans le champ [Mot de passe>Password].
- Les valeurs saisies dans les champs ci-dessus ne sont pas stockées. Vous devez par conséquent saisir votre nom d'utilisateur et votre mot de passe chaque fois que vous imprimez un document.
- Vous pouvez définir les paramètres de cette option sous l'onglet [Paramètres du périphérique(Device Settings)].

# ● IMPRESSION À PARTIR DE Macintosh

## Impression à partir d'une application sur Mac OS X

### Particularités et limitations

- Si un caractère à deux octets est compris dans le nom d'utilisateur ou dans le nom du document lors de l'impression, la mention [Utilisateur OSX(OSX User)] ou [Document OSX(OSX Document)] s'affiche sur l'écran tactile du système en regard du travail d'impression. Le nom d'utilisateur et le nom du document s'affichent lorsqu'ils comprennent uniquement des caractères à un octet.
- Il est impossible d'utiliser simultanément l'option Couverture du menu Fonctions d'imprimante et l'impression au format livret.
- Il est impossible d'utiliser simultanément l'option Couverture du menu Fonctions d'imprimante et l'impression de pages multiples (plusieurs pages par feuille).
- Il est impossible d'utiliser simultanément l'option Couverture du menu Fonctions d'imprimante et l'option de page de garde pour l'envoi d'un travail d'impression avec une bannière.
- La fonction e-Filing ne peut pas être utilisée avec les options Format papier personnalisé, Mode Livret, Impression en attente, Impression d'épreuve ou Impression privée.
- Pour effectuer une impression d'épreuve, une impression privée, une impression en attente ou une impression programmée ou pour utiliser la fonction e-Filing sous Mac OS X 10.5, utilisez LPR, AppleTalk ou Bonjour.
- Pour effectuer une impression d'épreuve, une impression privée, une impression en attente ou une impression programmée ou pour utiliser la fonction e-Filing sous Mac OS X 10.6.x à Mac OS X 10.9.x, utilisez LPR ou Bonjour.
- Pour utiliser la fonction d'authentification de l'utilisateur sous Mac OS X 10.4.x, définissez les paramètres de domaine sous [Applications] > [Outils(Utilities)] > [Accès au répertoire(Directory Access)] > [Services] > [Fichier plat BSD et NIS(BSD Flat and NIS)].
- Pour utiliser la fonction d'authentification de l'utilisateur sous Mac OS X 10.5.x, définissez les paramètres de domaine sous [Applications] > [Outils(Utilities)] > [Utilitaires de répertoire(Directory Utilities)] > [Services] > [Fichier plat BSD et NIS(BSD Flat and NIS)].
- Pour utiliser la fonction d'authentification de l'utilisateur sous Mac OS X 10.6.x à Mac OS X 10.9.x, définissez les paramètres de domaine sous [Comptes(Accounts)] > [Option de connexion(Login Option)] > [Serveur de compte de réseau(Network Account Server)] > [Ouvrir l'utilitaire de répertoire(Open the Directory Utility)] > [Services] > [Fichier plat BSD et NIS(BSD Flat and NIS)].

## Procédure d'impression à partir de Mac OS X

Il est inutile de mettre les imprimantes sous tension avant de lancer l'impression dans la mesure où elles sont gérées via le paramètre du menu [Imprimantes et fax(Print & Fax)] du menu [Préférences système(System Preferences)]. Une fois qu'une imprimante a été ajoutée à la liste des imprimantes, vous pouvez la sélectionner directement depuis la boîte de dialogue [Mise en page(Page Setup)] ou [Imprimer(Print)].

### ■ Paramétrage des options et de l'impression à partir d'ordinateurs Macintosh

Dans les applications Mac OS X, les options d'impression sont définies à la fois dans les boîtes de dialogue [Mise en page(Page Setup)] et [Imprimer(Print)].

### Impression à partir d'applications Macintosh

- 1 Ouvrez un fichier, puis sélectionnez [Mise en page(Page Setup)] dans le menu [Fichier(File)] de l'application.
- 2 Dans la liste déroulante [Format pour(Format For)], sélectionnez le nom du système, puis définissez les paramètres Mise en page pour votre travail.

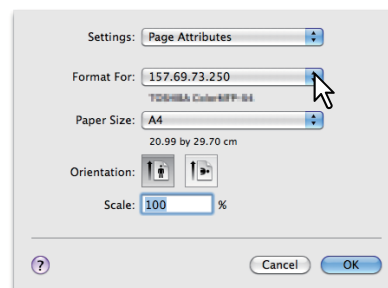

Le paramétrage des options de la boîte de dialogue Format d'impression dépend du mode d'impression du document.

- 3 Cliquez sur [OK] pour enregistrer les paramètres de la boîte de dialogue Mise en page.
- 4 Sélectionnez [Imprimer(Print)] dans le menu [Fichier(File)] de l'application.
- 5 Dans la boîte de dialogue qui s'affiche, vérifiez que le système est sélectionné dans la liste [Imprimante(Printer)], puis définissez les paramètres d'impression de votre travail.

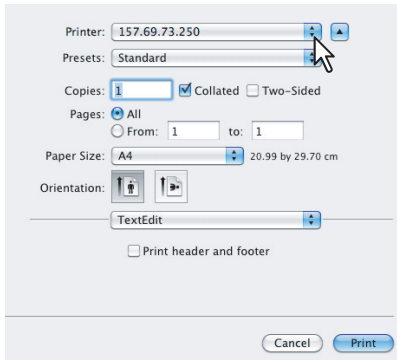

Le paramétrage des options d'impression dépend du mode d'impression du document.

**! Remarque**

- Le contenu de la boîte de dialogue [Imprimer(Print)] varie en fonction des applications.

- 6 Cliquez sur [Imprimer(Print)] pour imprimer un document.

**! Remarque**

- Vous pouvez sauvegarder les données paramétrées dans la boîte de dialogue [Imprimer(Print)] à l'aide de l'option [Présélections(Presets)]. Sélectionnez [Enregistrer sous(Save as)] dans la liste [Présélections(Presets)] et enregistrez les paramètres sous le nom souhaité. Si vous souhaitez utiliser ce préreglage comme paramètre par défaut, sélectionnez-le dans la liste [Présélections(Presets)].

# 2

## Copie

PROCÉDURE DE COPIE .....	P.29
MODES DE COPIE ÉLÉMENTAIRES .....	P.44

1

2

3

4

5

6

# ● PROCÉDURE DE COPIE

## Avant d'effectuer des copies

### Fonction de prévention des contrefaçons

Cet appareil est doté d'une fonction de prévention des contrefaçons. Il est donc possible que les fonctions de numérisation et de copie ne fonctionnent pas correctement.

## Mise en place des originaux

### Originaux pris en charge

Grâce au chargeur retourneur automatique de documents, il est possible de numériser automatiquement des originaux recto verso une feuille après l'autre. Pour l'utilisation de la vitre d'exposition, les originaux tels que les films OHP, le papier calque, les livrets ou les objets 3D ne pouvant pas être placés sur le RADF peuvent être scannés ainsi que le papier ordinaire.

Emplacement	Format maximum	Grammage du papier	Format original	Formats pouvant être détectés automatiquement
Vitre d'exposition	Longueur : 216 mm (8,5") Largeur : 355,6 mm (14")	-	Format A/B : A4, A5, A6, B5, Folio, 16K Format LT : Letter, Legal, Legal 13, Legal 13.5, EX, ST, 8.5SQ-R	Le format des documents ne peut pas être détecté automatiquement.
Chargeur retourneur automatique de documents	Legal 14 (8,5 x 14")	60 - 105 g/m <sup>2</sup> (16 - 28 lb.)	Originaux recto : Format A/B : A4, A5, A6, B5, Folio, 16K Format LT : Letter, Legal, Legal 13, Legal 13.5, EX, ST, 8.5SQ-R  Originaux recto verso : Format A/B : A4, A5, B5, Folio, 16K Format LT : Letter, Legal, Legal 13, Legal 13.5, EX, ST, 8.5SQ-R	Ailleurs qu'en Amérique du Nord : le réglage pour formats mixtes est désactivé : A4, A5, B5, Folio  le réglage pour formats mixtes est activé : A4, Folio  Amérique du Nord : Letter, Legal, Legal13

#### ! Remarque

- La détection automatique du format ne fonctionne pas correctement avec les originaux de format A/B sur les appareils utilisés en Amérique du Nord. De même, elle ne fonctionne pas correctement avec les originaux de format LT sur les appareils utilisés dans les autres pays que l'Amérique du Nord.
- Sur certains modèles, la détection automatique de format ne fonctionne pas correctement avec le format K (format standard en Chine).
- Ne pas poser d'objets lourds (8 kg/18 li.) ou plus sur la vitre d'exposition et ne pas appuyer avec force sur celle-ci.
- Assurez-vous de placer du papier au format ST ou A5 en orientation paysage lorsque vous utilisez le chargeur retourneur automatique de documents.
- Il est possible de numériser jusqu'à 1000 feuilles par travail de copie ou autant de feuilles que la mémoire en accepte.

### Mise en place des originaux sur la vitre d'exposition

La vitre d'exposition peut être utilisée pour les originaux tels que les films OHP ou le papier calque ainsi que pour le papier ordinaire, ne pouvant pas être placés sur le RADF.

#### ⚠ ATTENTION

**Ne pas poser d'objets lourds (8 kg/18 li.) ou plus sur la vitre d'exposition et ne pas appuyer avec force sur celle-ci.** Vous risqueriez de la briser et de vous blesser.

- 1 Soulevez le chargeur retourneur automatique de documents.**
- 2 Placez l'original avec sa face en bas sur la vitre d'exposition et alignez-le avec le coin arrière gauche de la vitre.**

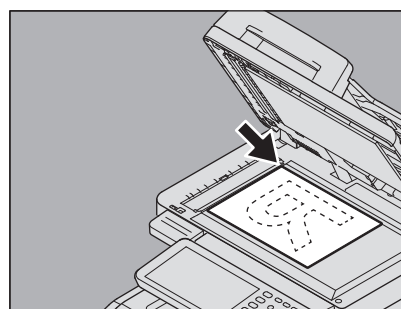

**Pour copier des originaux transparents**

Pour copier des originaux transparents, tels que les films OHP ou du papier calque, placez dessus une feuille vierge d'un format identique ou supérieur.

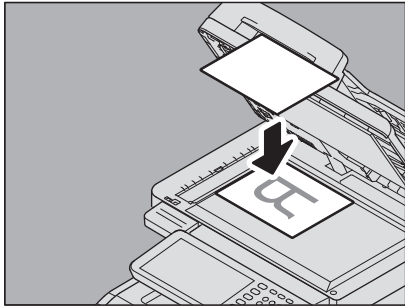

**3 Abaissez délicatement le chargeur retourneur automatique de documents.**

**2 Originaux de type livre**

Vous pouvez placer un document de type livre sur la vitre d'exposition.

**! ATTENTION**

Ne pas poser d'objets lourds (8 kg/18 li.) ou plus sur la vitre d'exposition et ne pas appuyer avec force sur celle-ci. Vous risqueriez de la briser et de vous blesser.

**1 Soulevez le chargeur retourneur automatique de documents.**

**2 Ouvrez l'original à la page souhaitée et placez-le face vers le bas. Alignez-le avec le coin arrière gauche de la vitre d'exposition.**

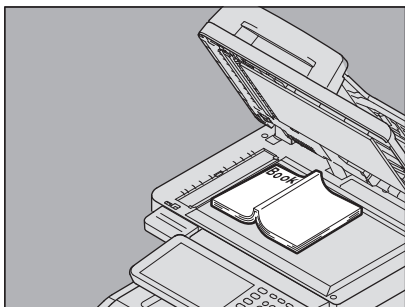

Pour effectuer des copies recto verso à partir d'originaux du type livre dans des modes tels que la copie d'un original de type livre recto verso ou la copie double page, alignez le centre de l'original sur l'indicateur jaune de la vitre d'exposition.

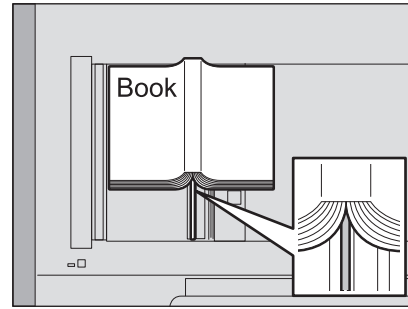

**3 Abaissez délicatement le chargeur retourneur automatique de documents.**

**! Remarque**

- Si l'original est très épais, refermez délicatement le chargeur retourneur automatique de documents. Le processus de copie fonctionne sans problème même lorsque le chargeur n'est pas complètement abaissé.
- Une lumière intensive pouvant être émise au cours de la copie, ne pas regarder directement la vitre d'exposition.

[P.49 "Définition séparée du format de l'original et de la copie"](#)

**Utilisation du chargeur retourneur automatique de documents**

**! ATTENTION**

- Lorsque vous numérisez un original recto verso avec le chargeur retourneur automatique de documents, veillez à ne pas poser votre main sur ce dernier. Le papier risque en effet de vous blesser.
- Lorsque vous numérisez un original recto verso avec le chargeur retourneur automatique de documents, veillez à ne placer aucun objet sur ce dernier, car cela risque de provoquer un incident papier.

**■ Précautions**

N'utilisez pas les originaux de type 1 à 9 décrits ci-dessous, car ils pourraient provoquer des incidents papier ou endommager le système.

1. Originaux froissés, pliés ou bombés
2. Papier carbone
3. Originaux scotchés, collés ou découpés
4. Originaux avec plusieurs perforations, tels que les feuilles perforées
5. Originaux tenus par une agrafe ou un trombone
6. Originaux troués ou déchirés
7. Originaux humides
8. Films OHP ou papier calque
9. Papier couché (recouvert de cire, etc.)

Les originaux de type 10 et 11 ci-dessous peuvent être utilisés, mais doivent être manipulés avec le plus grand soin.

10. Originaux que vous ne pouvez pas faire glisser entre les doigts ou originaux traités (les feuilles de ce type d'originaux ne doivent pas être séparées)

11. Originaux pliés ou froissés (devant être lissés avant utilisation)

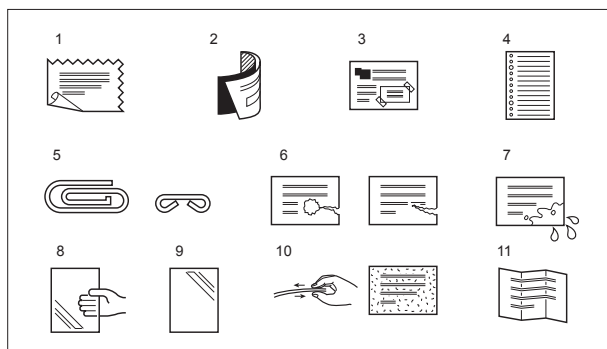

### En cas de traces noires

Si la zone de numérisation ou les guides sont sales, des traces noires risquent d'apparaître à l'impression. Il est recommandé de nettoyer cette zone et ces éléments une fois par semaine.

## ■ Mode d'alimentation continue

Il s'agit du mode d'alimentation par défaut. Lorsque vous chargez les originaux et appuyez sur la touche [START (DEMARRER)], ils sont numérisés de manière continue une page après l'autre. Ce mode est particulièrement utile lorsque vous souhaitez copier simultanément plusieurs originaux.

### 1 Alignez tous les originaux.

Regroupez les originaux selon l'ordre dans lequel vous souhaitez les copier. La page située sur le haut de la pile sera la première à être copiée.

### 2 Placez les originaux face vers le haut et réglez les guides latéraux selon la longueur des originaux.

#### ! Remarque

- Quel que soit leur format, les documents peuvent être configurés sur 100 feuilles (80 g/m<sup>2</sup> (20 li.) ou dimension de 10 mm (0,39 po.) maximum.
- Pour plus d'informations sur le chargement d'originaux de formats différents, reportez-vous à la section suivante :

[P.46 "Copie d'originaux de différents formats en une seule opération"](#)

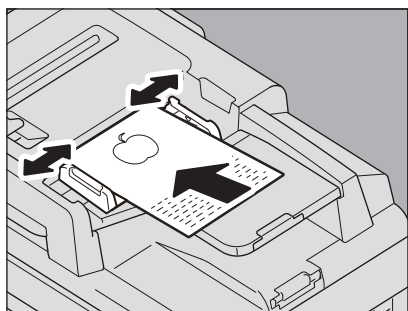

Pour les originaux particulièrement longs

La butée des originaux permet d'éviter la chute des originaux numérisés. Retirez-la du chargeur retourneur automatique de documents et relevez la butée inférieure.

#### ! Remarque

- Abaissez la butée inférieure et relevez délicatement la butée des originaux afin de la remettre en place après utilisation.

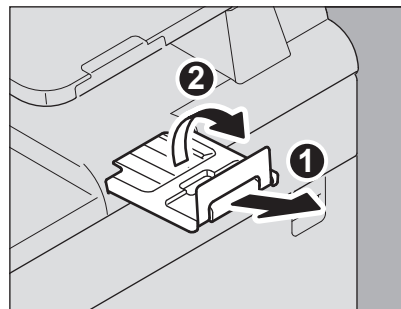

#### Mémo

- Si la pile d'originaux à numériser en une seule fois est particulièrement épaisse, nous vous recommandons de la diviser au préalable en plusieurs petites piles. Placez la première pile d'originaux et, lorsque la numérisation commence, appuyez sur la touche [CONTINUER(CONTINUE)] de l'écran tactile. Au terme de la numérisation, placez la pile d'originaux suivante et appuyez sur le bouton [START (DEMARRER)] du panneau de commande. (Si vous appuyez sur [CONTINUER(CONTINUE)], il est possible que cette touche ne fonctionne pas juste avant la fin de la numérisation.)

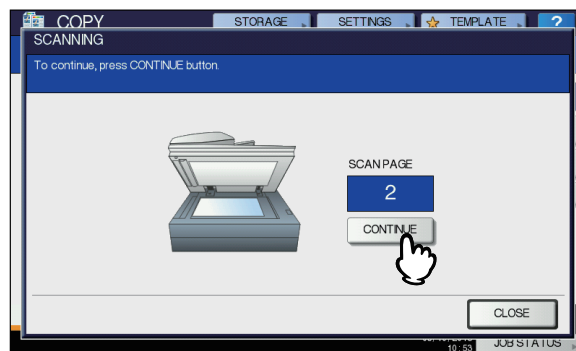

## ■ Mode d'alimentation simple

Lorsque ce mode est activé, l'original est copié automatiquement dès qu'il est placé dans le chargeur retourneur automatique de documents. Ce mode est particulièrement utile lorsque vous souhaitez copier un seul original.

**1 Ajustez les guides latéraux à la longueur de l'original.**

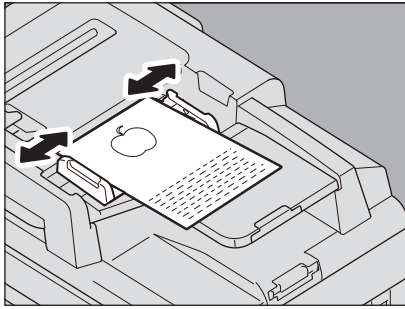

**2 Insérez l'original le long des guides latéraux, face vers le haut.**

L'original est chargé automatiquement et le menu de l'étape 3 apparaît sur l'écran tactile.

**! Remarque**

- Vous ne devez alors plus y toucher.

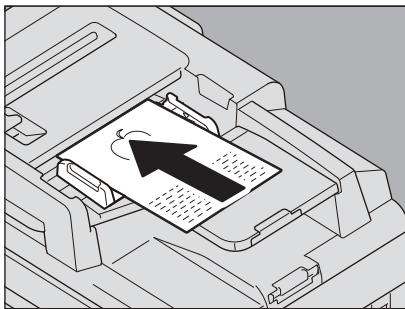

**3 Procédez de la même façon pour copier, le cas échéant, l'original suivant.**

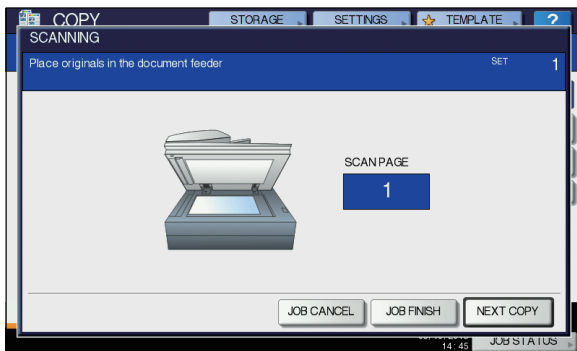

**4 Une fois les originaux copiés, appuyez sur [JOB FINI(JOB FINISH)].**

**Mémo**

- Si vous souhaitez arrêter la copie, appuyez sur [ANNUL JOB(JOB CANCEL)].

**Procédure élémentaire de copie**

Pour réaliser des copies, procédez comme indiqué ci-après.

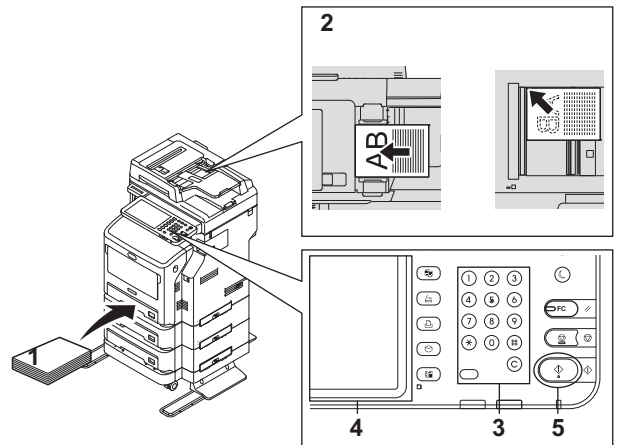

**1 Vérifiez que le ou les bacs contiennent du papier.**

**2 Placez les originaux.**

Pour plus d'informations sur les types et formats des originaux et sur leur chargement, reportez-vous aux sections suivantes :

- [P.29 "Originaux pris en charge"](#)
- [P.30 "Utilisation du chargeur retourneur automatique de documents"](#)
- [P.29 "Mise en place des originaux sur la vitre d'exposition"](#)
- [P.30 "Originaux de type livre"](#)

**3 Entrez le nombre de copies souhaitées si vous souhaitez en réaliser plus d'une.**

Appuyez sur la touche [EFFAC.(CLEAR)] du tableau de bord pour corriger le numéro saisi.

**4 Sélectionnez les modes de copie comme il convient.**

• [P.44 "MODES DE COPIE ÉLÉMENTAIRES"](#)

**5 Appuyez sur la touche [START (DEMARRER)] du panneau de commande.**

Le processus de copie débute. Le papier sort face copiée vers le bas.

**! Remarque**

- Attention : les copies, ainsi que leur zone de sortie, peuvent être très chaudes.

Le menu ci-après peut s'afficher suivant le mode de copie utilisé.

**Réalisation de copies**



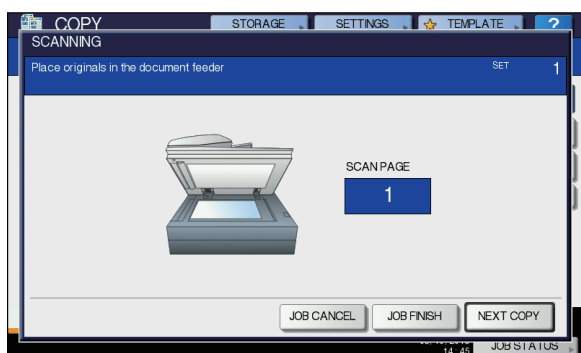

Ce menu apparaît lorsque le « SADF (mode de chargement page par page) » est programmé pour le chargeur de documents ou dans les modes où l'original est placé sur la vitre d'exposition et les données numérisées sont stockées temporairement en mémoire, tels que la copie par tri ou la copie une seule face vers recto verso. Lorsque ce menu apparaît, suivez la procédure ci-dessous.

#### Mémo

- Quatre différents messages sont affichés à la partie supérieure du menu lorsque les originaux sont scannés par le RADF ou que la numérisation s'effectue par la vitre d'exposition.

## 6 Placez l'original suivant, puis appuyez sur le bouton [START (DEMARRER)] du panneau de commande ou sur la touche [COP. SUIV.(NEXT COPY)] de l'écran tactile.

Le scan démarre. Lorsque le mode d'alimentation simple (SADF) est attribué au chargeur de documents, un original est copié automatiquement lorsqu'il est placé dans le chargeur retourneur automatique de documents.

## 7 Appuyez sur la touche [JOB FINI(JOB FINISH)] de l'écran tactile après avoir numérisé tous les originaux.

Le processus de copie débute.

#### Mémo

- Si vous souhaitez arrêter la copie, appuyez sur [ANNUL JOB(JOB CANCEL)].
- Si le papier vient à manquer pendant l'opération de copie, un autre bac est automatiquement utilisé (à condition que le papier qu'il contient soit de même format et de même orientation) afin de ne pas interrompre la copie. Si aucun autre bac ne contient le papier approprié, la copie s'arrête et le message "Ajoutez du papier" apparaît sur l'écran tactile. Ajoutez alors du papier dans le bac.

## ■ Arrêt et redémarrage d'une opération de copie

## 1 Appuyez sur le bouton [STOP] du panneau de commande.

L'opération de copie ou de numérisation s'arrête.

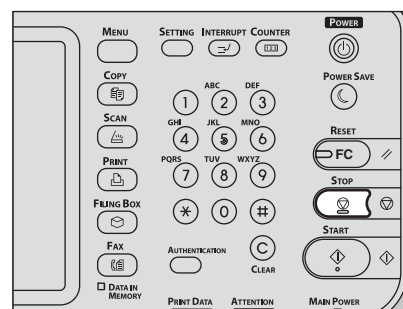

## 2 Appuyez sur la touche [ANNUL JOB(JOB CANCEL)] de l'écran tactile pour arrêter la copie. Appuyez sur la touche [COP. SUIV.(NEXT COPY)] de l'écran tactile ou sur le bouton [START (DEMARRER)] du panneau de commande pour redémarrer.

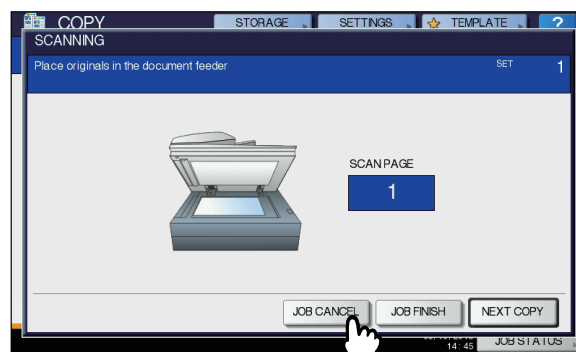

Lorsque vous appuyez sur la touche [ANNUL JOB(JOB CANCEL)], les données numérisées sont supprimées et les travaux en attente lancés.

#### Mémo

- Même si vous n'appuyez pas sur cette touche, les données numérisées sont néanmoins supprimées par la fonction d'effacement automatique.

## Numérisation de l'original suivant au cours d'une opération de copie

Vous pouvez numériser l'original suivant (démarrage automatique du travail) même si une copie est en cours ou si le message "PRET (PRECHAUFFAGE EN COURS)" apparaît sur l'écran tactile.

## 1 Placez les originaux.

## 2 Entrez le nombre de copies et sélectionnez les modes de copie souhaités.

### ! Remarque

- Le nouveau travail démarre dans les modes de copie précédemment sélectionnés, à moins que vous ne spécifiez de nouveaux modes.

## 3 Appuyez sur la touche [START (DEMARRER)] du panneau de commande.

### Mémo

- Il est possible de numériser jusqu'à 1000 feuilles par travail de copie ou autant de feuilles que la mémoire en accepte.

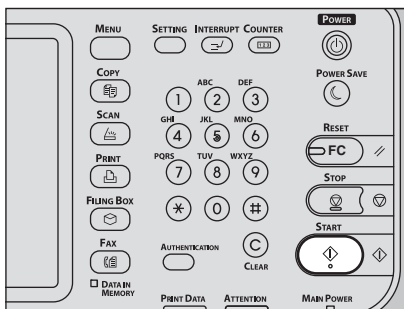

### Vérification des travaux automatiques

Vous pouvez vérifier les travaux en attente sur l'écran tactile, et les annuler au besoin. Pour plus d'informations, reportez-vous au guide suivant :

**Guide des fonctions avancées**

### Annulation des travaux en cours de numérisation

Appuyez sur le bouton [STOP] du tableau de bord pour annuler la numérisation du travail en cours.

Si vous appuyez sur la touche [ANNUL JOB(JOB CANCEL)] de l'écran tactile ou sur le bouton [RESET (RÉINITIALISER)] du panneau de commande pendant l'arrêt momentané d'une opération de numérisation, vous annulez définitivement cette opération (dans ce cas, les données qui ont été numérisées avant l'arrêt momentané sont copiées). Pour reprendre la numérisation, appuyez sur le bouton [START (DEMARRER)].

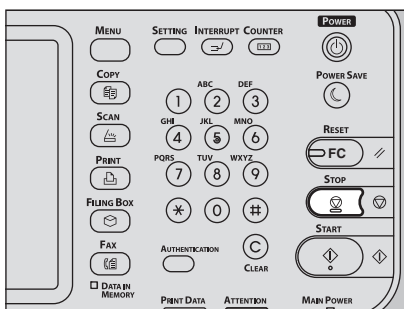

## Interruption de la copie en cours en vue de copier d'autres documents

Vous pouvez interrompre le travail de copie en cours pour en effectuer d'autres (interruption de copie). Lors de la reprise du travail interrompu, vous n'aurez pas à sélectionner une nouvelle fois les modes de copie définis, car ceux-ci sont mémorisés dans l'appareil.

### ! Remarque

- Les modes de copie ci-dessous ne sont pas disponibles avec la fonction d'interruption de cycle :  
copie de pages de couverture, copie d'intercalaires, fonction de création de travail, enregistrement dans e-Filing, fonction Copie&Fichier (Copy & File).
- Pendant l'interruption de la copie, il est impossible de modifier ce mode en un mode autre qu'un mode copie, tel que e-Filing, numérisation, impression ou télécopie. Pour modifier ce mode, appuyez tout d'abord sur [INTERRUPT (INTERRUPTION)] pour effacer la copie interrompue.

### 1 Appuyez sur le bouton [INTERRUPT (INTERRUPTION)] du panneau de commande.

Le message "Job interrompu job 1 enregistré" apparaît et l'indication "COPIER(Interrupt)" s'affiche.

### Mémo

- Si l'original est en cours de numérisation, le message ci-dessus apparaît une fois l'opération de numérisation terminée.

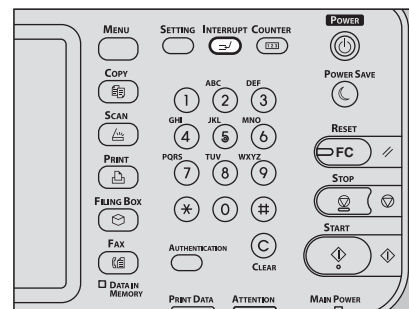

### 2 Mettez le nouvel original en place.

### 3 Sélectionnez, le cas échéant, d'autres modes de copie, puis appuyez sur le bouton [START (DEMARRER)] du panneau de commande.

### 4 Appuyez de nouveau sur le bouton [INTERRUPT (INTERRUPTION)] une fois le cycle d'interruption de copie terminé.

Le message "Prêt à relancer le job 1" apparaît et le travail interrompu reprend.

## Copie épreuve

Lorsque vous devez effectuer un grand nombre de copies, vous pouvez au préalable effectuer un test en ne copiant qu'une page (copie épreuve). Une fois la copie épreuve vérifiée, vous pouvez modifier les modes ou les paramètres (nombre de copies, bac de réception, numéro de page, horodatage, tri/agrafage).

### ! Remarque

- Si vous souhaitez modifier les paramètres de zoom, de contraste, de mode d'original ou de mode de copie recto/recto verso, terminez d'abord l'épreuve copie, puis modifiez ces paramètres et numérisez à nouveau l'original.

- 1 Placez le papier dans le ou les bac(s).
- 2 Placez les originaux.
- 3 Sélectionnez le nombre de copies et les modes de copie.
- 4 Appuyez sur la touche **[COPIE EPREUVE(PROOF COPY)]** de l'écran tactile.  
Le message "COPIE EPREUVE est sélectionné. Appuyez sur DEBUT pour copier." apparaît pendant environ 2 secondes.

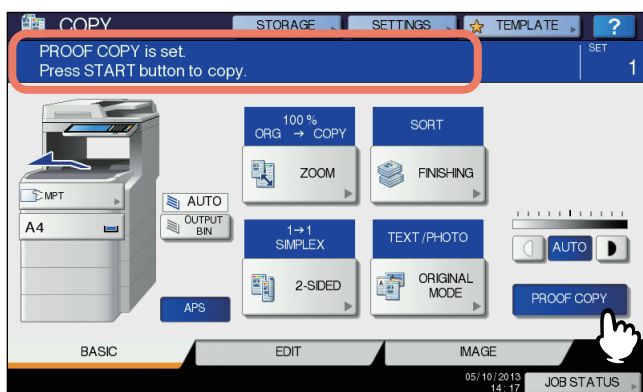

### ! Remarque

- Si vous sélectionnez le mode de finition [NON TRIENON AGRAFE(NON-SORT NON-STAPLE)] ou [GROUPE(GROUP)], ce paramétrage est automatiquement remplacé par [TRIER (SORT)].

- 5 Appuyez sur la touche **[START (DEMARRER)]** du panneau de commande.  
Le scan démarre. Un jeu de copies du document est effectué.

## 6 Une fois la copie épreuve vérifiée, modifiez le nombre de copies et les modes de copie.

Il est possible de modifier les modes et paramètres tels que le nombre de copies, le bac de réception, les numéros de page, l'horodatage et le tri/agrafage.

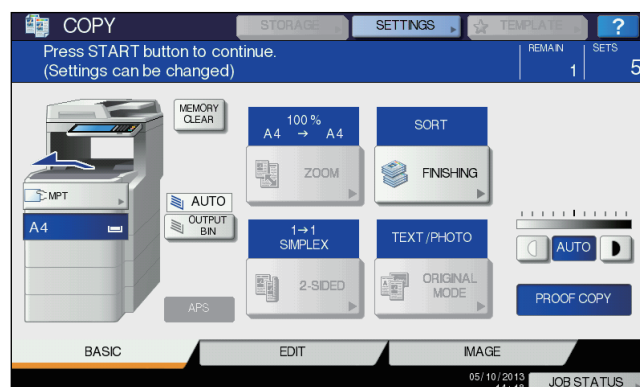

### ! Remarque

- Si vous souhaitez modifier les paramètres de zoom, de contraste, de mode d'original ou de mode de copie recto/recto verso, terminez d'abord l'épreuve copie, puis modifiez ces paramètres et numérisez à nouveau l'original. Appuyez sur la touche [MEMOIREEFFAC.(MEMORY CLEAR)] de l'écran tactile ou sur le bouton [RESET (RÉINITIALISER)] du panneau de commande pour arrêter l'opération de copie épreuve.

## 7 Appuyez sur la touche **[START (DEMARRER)]** du panneau de commande.

Si vous n'avez pas modifié le nombre de copies à l'étape 6, l'appareil effectue le nombre de copies spécifié moins une, car il a déjà imprimé une copie épreuve. Cependant, si vous aviez spécifié 1 copie, l'appareil effectue une copie en plus de la copie épreuve.

## Sélection de l'empileuse face vers le bas/face vers le haut

Vous pouvez sélectionner l'empileuse face vers le bas/face vers le haut si le finisseur intérieur est installé.

### ! Remarque

- L'utilisation de l'empileuse face vers le bas/face vers le haut disponible peut être limitée selon les modes de copie et les formats de papier.
- Par défaut, la sélection de l'empileuse face vers le bas/face vers le haut se fait automatiquement.

### Modification de l'empileuse face en haut/face en bas

L'empileuse face en haut/face en bas actuellement sélectionnée apparaît dans la zone d'indication de l'état de l'appareil. Pour modifier l'empileuse face en haut/face en bas, appuyez sur [BAC DE SORTIE(OUTPUT BIN)]. Chaque fois que vous appuyez sur cette touche, l'affichage indique tour à tour l'empileuse face en haut/face en bas de l'appareil, l'empileuse face en haut/face en bas du finisseur interne et la sélection automatique.

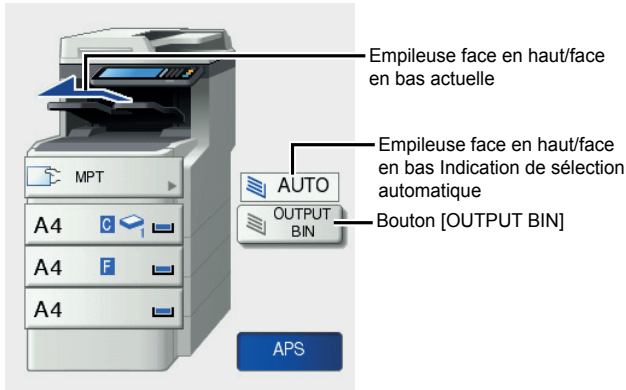

### Copie en mode d'insertion auxiliaire

Pour effectuer des copies sur des films OHP, des étiquettes autocollantes, des enveloppes ou du papier non standard, placez du papier copie dans le bac multifonctions. Il est également recommandé de copier en mode d'insertion auxiliaire lors de la copie sur du papier de format standard n'étant chargé dans aucun des bacs.

#### Mémo

- Si vous sélectionnez le format papier, vous pouvez utiliser différentes fonctions telles que mode de sélection automatique du papier (APS) ou le mode d'agrandissement automatique (AMS). Pour plus d'informations, reportez-vous au guide suivant :

#### Guide des fonctions avancées

Ouvrez le bac multifonctions pour effectuer des copies à l'aide de cette unité.

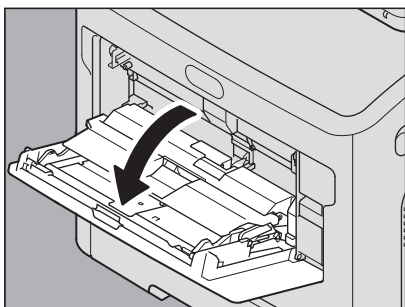

Pour insérer du papier de grand format, tirez sur le chariot porte-papier.

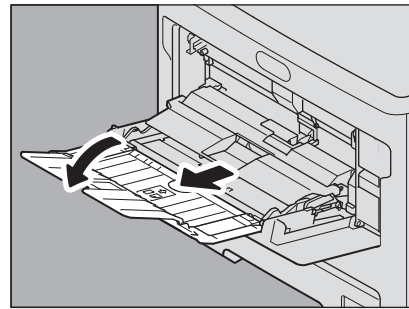

Pour placer du papier de copie, réglez les guides latéraux selon la longueur du papier, puis appuyez sur le bouton de réglage bleu.

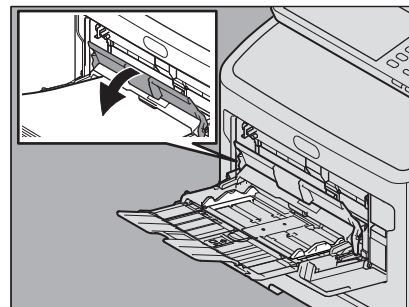

Si vous ne parvenez pas à charger du papier épais, si l'impression est excessivement longue après le chargement ou si la qualité d'impression est mauvaise, retournez le papier et placez-le comme indiqué dans l'illustration ou insérez moins de feuilles.

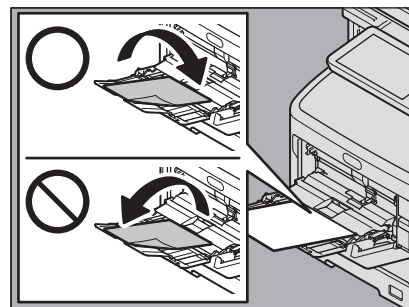

La procédure de copie en mode d'insertion auxiliaire varie selon le format de papier utilisé. Reportez-vous aux pages indiquées dans le tableau ci-dessous pour connaître la procédure correspondant à chaque format.

Format de papier		Procédure
Format standard	Ailleurs qu'en Amérique du Nord : A4, A5, B5 Amérique du Nord : Letter, Legal	P.37 "Copie sur du papier au format A4, A5 et B5 (sur un appareil utilisé dans un pays autre que l'Amérique du Nord) / Letter et Legal (sur un appareil utilisé en Amérique du Nord)"
	Autres formats	P.38 "Copie sur des formats de papier différents de ceux indiqués précédemment"
	Enveloppe	P.39 "Copie sur une enveloppe"
Autres (formats non standard)		P.41 "Copie en mode d'insertion auxiliaire sur du papier de format non standard"

#### Mémo

- La copie en mode d'insertion auxiliaire s'arrête lorsque le bac multifonctions ne contient plus de papier, même si l'un des bacs contient le même format de papier. La copie reprend dès que vous ajoutez du papier dans le bac multifonctions.
- Une fois la copie en mode d'insertion auxiliaire terminée, le bouton [RESET (RÉINITIALISER)] clignote sur le tableau de bord. Appuyez sur ce bouton pour repasser en mode de copie par défaut et utiliser les bacs.
- (Même si vous n'appuyez pas sur le bouton [RESET (RÉINITIALISER)], la copie en mode d'insertion auxiliaire est désactivée lorsque le mode d'effacement de fonction automatique est activé après le délai spécifié).

## Copie en mode d'insertion auxiliaire sur du papier de format standard

### ■ Copie sur du papier au format A4, A5 et B5 (sur un appareil utilisé dans un pays autre que l'Amérique du Nord) / Letter et Legal (sur un appareil utilisé en Amérique du Nord)

- Placez les originaux.
- Placez le papier face à copier vers le haut dans le bac multifonctions.

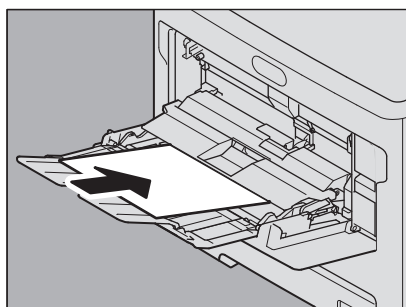

#### ! Remarque

- La pile de papier ne doit pas dépasser l'indicateur de hauteur maximale situé sur les guides latéraux.
- Lorsque vous utilisez plusieurs pages, aérez la pile avant de la placer dans le bac multifonctions. Veillez à ne pas vous couper les doigts avec les bords du papier.
- Ne poussez pas sur le papier à l'entrée du bac multifonctions (MPT). Ceci risque de provoquer un bourrage papier.

- Réglez les guides latéraux selon la longueur du papier, puis appuyez sur le bouton de réglage bleu.

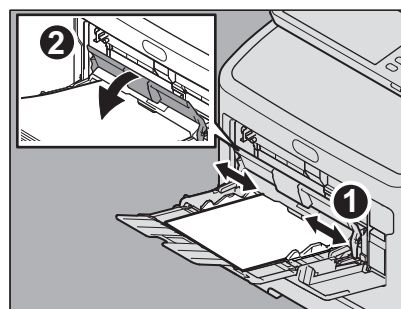

L'écran "Zoom" s'affiche automatiquement.

- Sous "COPIER", sélectionnez la touche de format qui correspond au papier que vous avez placé sur le bac multifonctions.

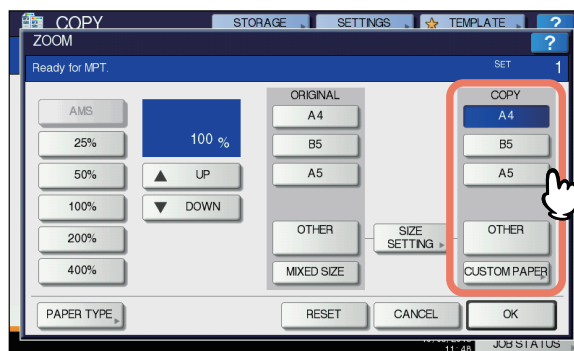

Le format de papier est défini.

- Si le papier placé sur le bac multifonctions n'est pas de type ordinaire, appuyez sur la touche [TYPE DE PAPIER(PAPER TYPE)].

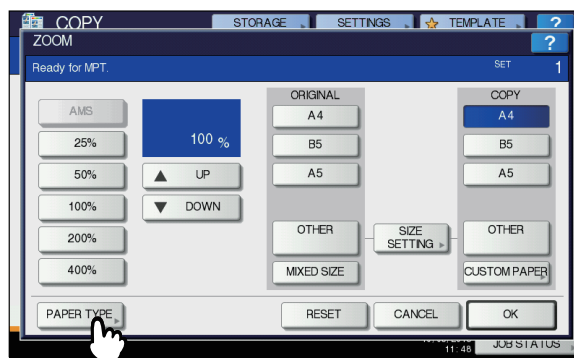

## 6 Sélectionnez le type de papier.

- 1) Sélectionnez le type de papier.
- 2) Appuyez sur [OK].

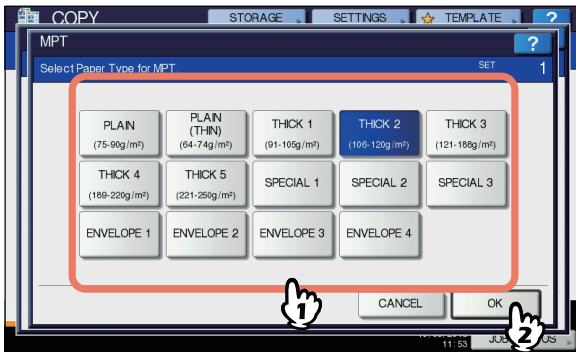

### ! Remarque

- Si vous sélectionnez un type de papier différent de celui mis en place, vous risquez de provoquer un incident papier ou une détérioration importante des images.
- Vous pouvez vérifier le type de papier que vous sélectionnez à l'aide des icônes affichées dans la zone d'indication de l'état du système (voir la figure ci-après).



Type de papier	Icône
ORDINAIRE	—
ORDINAIRE MNC	
EPAIS 1	
EPAIS 2	
EPAIS 3	
EPAIS 4	
EPAIS 5	
SPECIAL 1	
SPECIAL 2	

Type de papier	Icône
SPECIAL 3	
ENVELOPPE 1	
ENVELOPPE 2	
ENVELOPPE 3	
ENVELOPPE 4	

## 7 Après avoir paramétré le format et le type du papier, appuyez sur [OK].

Le menu PRINCIPAL réapparaît.

## 8 Sélectionnez, le cas échéant, d'autres modes de copie, puis appuyez sur la touche [START (DEMARRER)] du panneau de commande.

### ! Remarque

- Lorsque vous effectuez des copies sur du film OHP, retirez les films copiés à mesure qu'ils sortent dans le bac de réception. S'ils s'accumulent dans le bac, ils risquent de s'enrouler sur eux-mêmes et d'altérer la qualité de la projection.

## ■ Copie sur des formats de papier différents de ceux indiqués précédemment

### 1 Placez les originaux et le papier en suivant la procédure décrite aux étapes 1 à 5 de la section "Copie sur du papier au format A4, A5 et B5 (sur un appareil utilisé dans un pays autre que l'Amérique du Nord) / Letter et Legal (sur un appareil utilisé en Amérique du Nord)" (P.37)

### 2 Appuyez sur la touche [PARAM. DUFORMAT(SIZE SETTING)] de l'écran tactile.

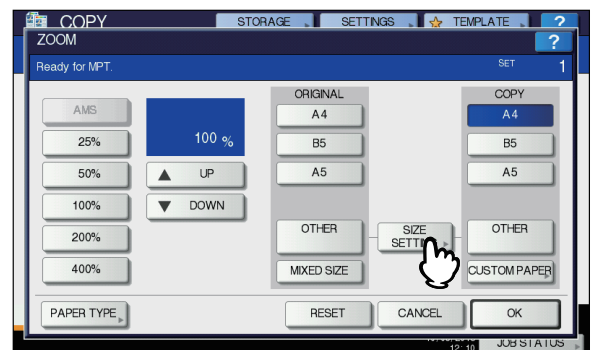

- 3 Appuyez sur la touche correspondant au format du papier placé dans le bac multifonctions.**

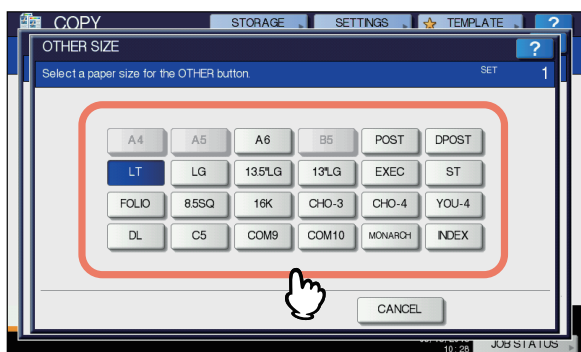

Le format sélectionné est enregistré sous le format "AUTRE".

- 4 Appuyez sur [AUTRE(OTHER)] sous "COPIER".**

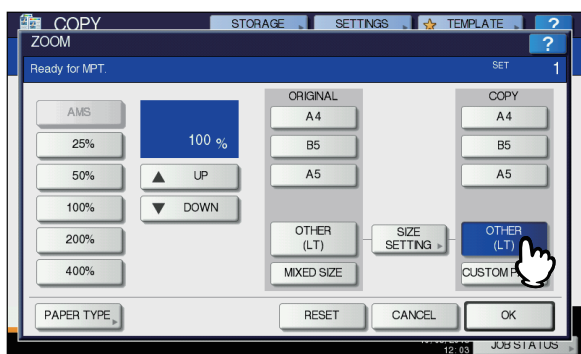

Le format du papier est maintenant défini sur celui enregistré en tant que format "AUTRE".

**! Remarque**

- Si vous ne sélectionnez pas de format de papier à cette étape, le processus de copie risque d'être ralenti.

- 5 Appuyez sur la touche [TYPE DE PAPIER(PAPER TYPE)] si le papier placé dans le bac multifonctions n'est pas du papier ordinaire.**

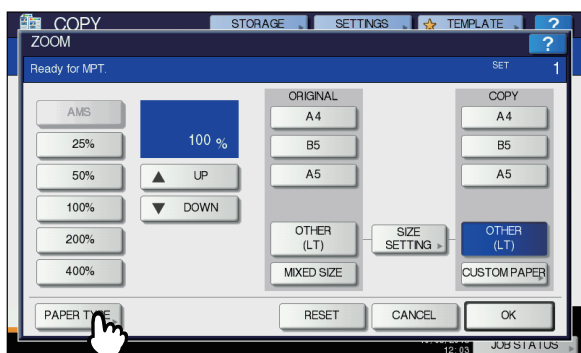

- 6 Sélectionnez le type de papier.**

- 1) Sélectionnez le type de papier.
- 2) Appuyez sur [OK].

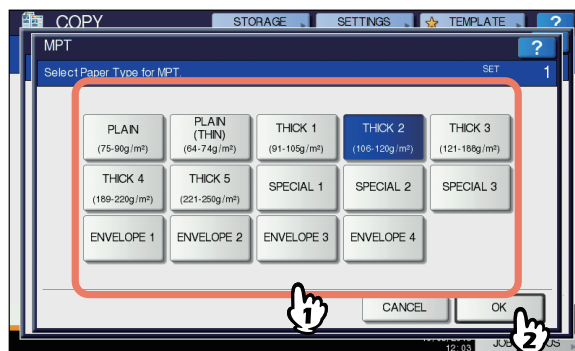

**! Remarque**

- Si vous sélectionnez un type de papier différent de celui mis en place, vous risquez de provoquer un incident papier ou une détérioration importante des images.
- Vous pouvez vérifier le type de papier que vous sélectionnez à l'aide des icônes affichées dans la zone d'indication de l'état du système. Pour plus d'informations, reportez-vous aux pages suivantes : Tableau de l'étape 6, section "Copie sur du papier au format A4, A5 et B5 (sur un appareil utilisé dans un pays autre que l'Amérique du Nord) / Letter et Legal (sur un appareil utilisé en Amérique du Nord)" (P.37)

- 7 Après avoir paramétré le format et le type du papier, appuyez sur [OK].**

Le menu PRINCIPAL réapparaît.

- 8 Sélectionnez, le cas échéant, d'autres modes de copie, puis appuyez sur la touche [START (DEMARRER)] du panneau de commande.**

**■ Copie sur une enveloppe**

**! Remarque**

- Les formats acceptables pour l'enveloppe sont les suivants : DL (110 mm x 220 mm), COM9 (3 7/8 po x 8 7/8 po), COM10 (4 1/8 po x 9 1/2 po), Monarch (3 7/8 po x 7 1/2 po), CHO-3 (120 mm x 235 mm), CHO-4 (90 mm x 205 mm), YOU-4 (105 mm x 235 mm)

### Remarques concernant l'utilisation d'enveloppes

N'utilisez pas les enveloppes suivantes, car elles pourraient entraîner un incident papier ou endommager l'appareil.

1. Enveloppes extrêmement gondolées, bombées ou pliées
2. Enveloppes extrêmement épaisses ou minces
3. Enveloppes mouillées ou humides
4. Enveloppes déchirées
5. Enveloppes remplies de contenu
6. Enveloppes de format non standard (avec forme spéciale)
7. Enveloppes avec œillets ou fenêtres
8. Enveloppes scellées à la colle de pâte ou au ruban adhésif
9. Enveloppes partiellement ouvertes ou perforées
10. Enveloppes avec revêtement spécial sur la surface
11. Enveloppes avec colle ou ruban adhésif double face

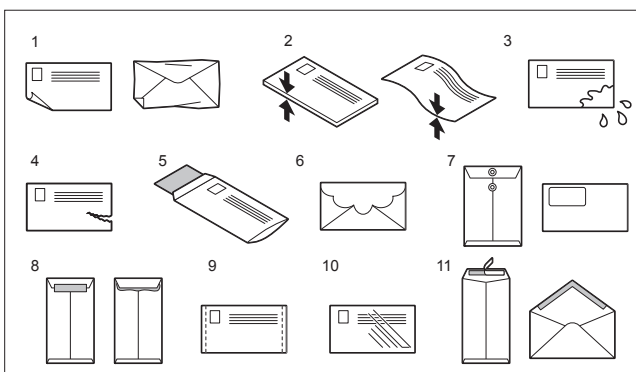

**Remarque**

- Stockez les enveloppes à température ambiante et à l'abri de la chaleur et de l'humidité.

### 1 Réglez le levier du four dans la position de l'enveloppe.

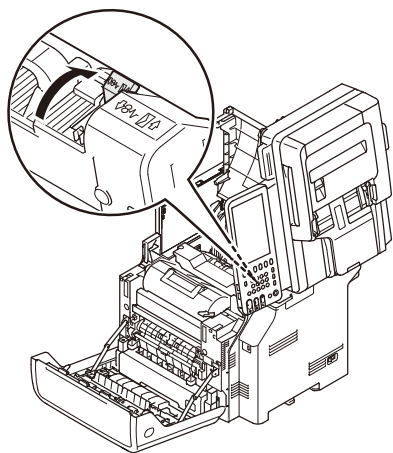

### 2 Placez l'original sur la vitre d'exposition.

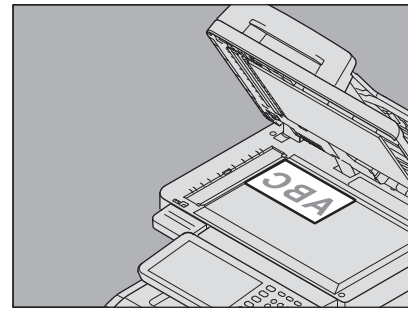

### 3 Placez l'enveloppe sur une surface plane et appuyez dessus avec vos mains en direction de la flèche pour expulser l'air contenu.

Appuyez dessus fermement pour empêcher le rabat de s'enrouler vers le haut.

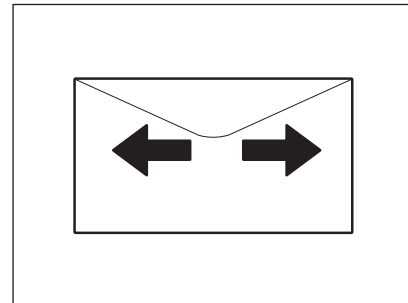

Aplissez les parties écornées de l'enveloppe.

### 4 Placez l'enveloppe face à copier vers le haut dans le bac multifonctions.

Placez l'enveloppe avec le rabat vers l'avant.

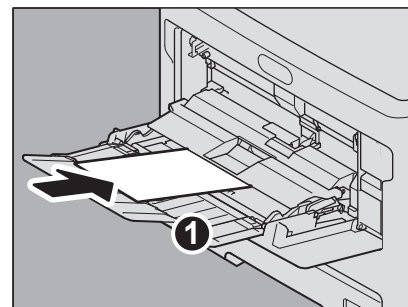

### 5 Réglez les guides latéraux selon la longueur du papier, puis appuyez sur le bouton de réglage bleu.

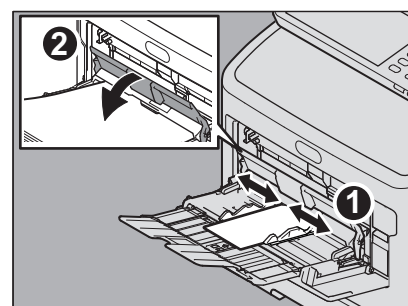

L'écran "Zoom" s'affiche automatiquement.



- 6** Appuyez sur la touche [PARAM. DUFORMAT(SIZE SETTING)] de l'écran tactile.

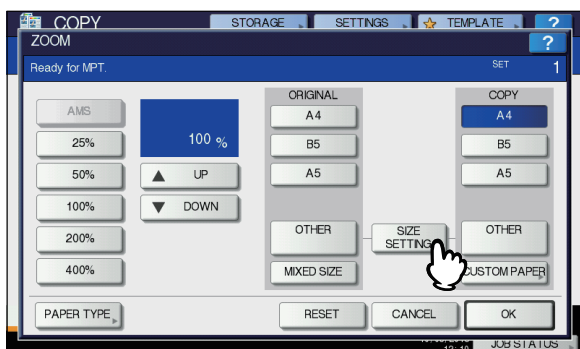

- 7** Appuyez sur la touche correspondant au format de l'enveloppe placée dans le bac multifonctions.

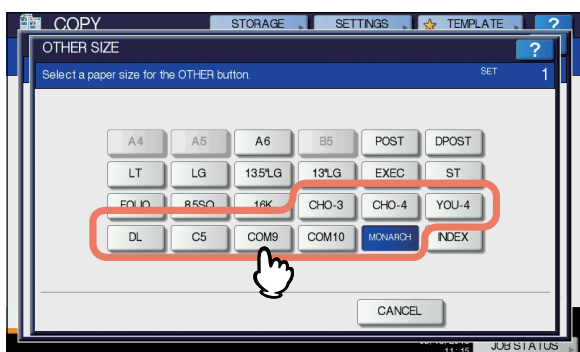

Le format de l'enveloppe sélectionnée est enregistré en tant que format "AUTRE".

- 8** Appuyez sur [AUTRE(OTHER)] sous "COPIER".

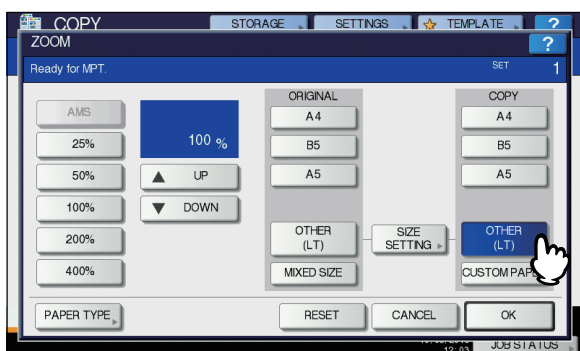

Le format de papier est à présent défini sur le format de l'enveloppe placée dans le bac multifonction. Le type de papier est automatiquement défini sur [ENVELOP. VERSO(ENVELOPE)].

- 9** Sélectionnez, le cas échéant, d'autres modes de copie, puis appuyez sur la touche [START (DEMARRER)] du panneau de commande.

Le processus de copie débute.

Lorsque le finisseur intérieur est installé, l'enveloppe sort par le bac de réception du finisseur.

**! Remarque**

- Toutes les 10 copies, sortez les enveloppes de l'empileuse face en haut/face en bas.

- 10** Remplacez le levier du four dans sa position d'origine.

### Copie en mode d'insertion auxiliaire sur du papier de format non standard

Vous pouvez utiliser du papier de format non standard à condition que ses dimensions soient comprises dans les plages de valeurs indiquées ci-après.

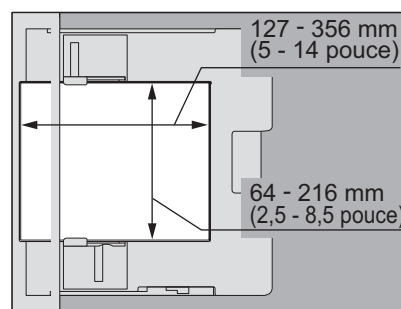

- 1** Placez l'original sur la vitre d'exposition.
- 2** Placez le papier face à copier vers le haut dans le bac multifonctions.

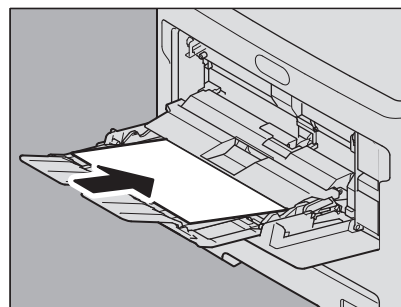

**! Remarque**

- La pile de papier ne doit pas dépasser l'indicateur de hauteur maximale situé sur les guides latéraux.
- Lorsque vous utilisez plusieurs pages, aérez la pile avant de la placer dans le bac multifonctions. Veillez à ne pas vous couper les doigts avec les bords du papier.
- Ne poussez pas sur le papier à l'entrée du bac multifonctions (MPT). Ceci risque de provoquer un bouchage papier.

- 3 Réglez les guides latéraux selon la longueur du papier, puis appuyez sur le bouton de réglage bleu.**

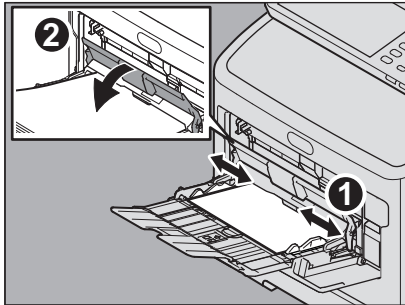

L'écran "Zoom" s'affiche automatiquement.

- 4 Appuyez sur la touche [PAP. PERSON. (CUSTOM PAPER)] de l'écran tactile.**

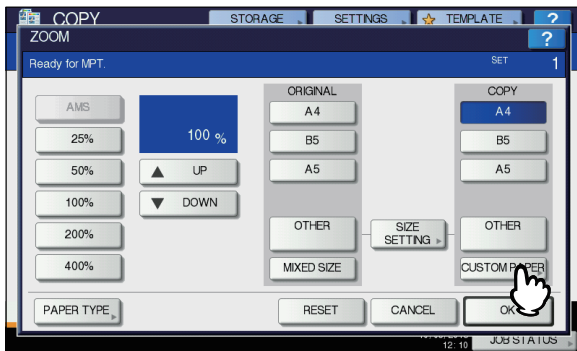

- 5 Indiquez la dimension.**

- 1) Appuyez sur [Longeur(Length)] et indiquez une valeur comprise entre (127 mm et 356 mm (5 - 14 pouce)).
- 2) Appuyez sur [Largeur(Width)] et indiquez une valeur comprise entre (64 mm et 216 mm (2,5 - 8,5 pouce)).
- 3) Appuyez sur [OK].



Pour mieux comprendre les notions de longueur et largeur, reportez-vous à l'illustration sur la droite :

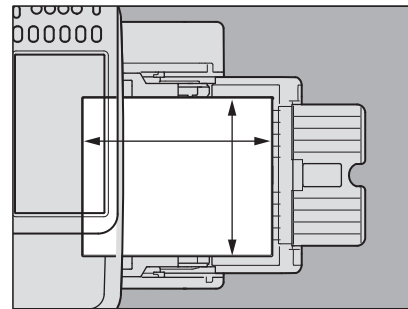

Pour rappeler le format de papier précédemment mémorisé, appuyez sur la touche correspondante [MEMOIRE 1(MEMORY 1)] à [MEMOIRE 4(MEMORY 4)], puis appuyez sur [OK].

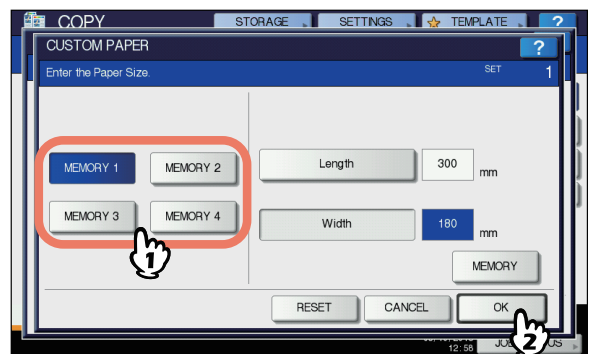

**Mémo**

- Pour mettre en mémoire les données de dimension, reportez-vous à la section suivante :  
[P.43 "Mémorisation de formats non standard"](#)

- 6 Sélectionnez, le cas échéant, d'autres modes de copie, puis appuyez sur la touche [START (DEMARRER)] du panneau de commande.**

## ■ Mémorisation de formats non standard

**1** Suivez les étapes 1 à 6 de la section "Copie en mode d'insertion auxiliaire sur du papier de format non standard" (📖 P.41).

### 2 Enregistrez les dimensions.

- 1) Sélectionnez le numéro de mémoire de votre choix.
- 2) Appuyez sur [Longeur(Length)] et indiquez une valeur comprise entre (127 mm et 356 mm (5 - 14 pouce)).
- 3) Appuyez sur [Largeur(Width)] et indiquez une valeur comprise entre (64 mm et 216 mm (2,5 - 8,5 pouce)).
- 4) Appuyez sur [MEMOIRE(MEMORY)].

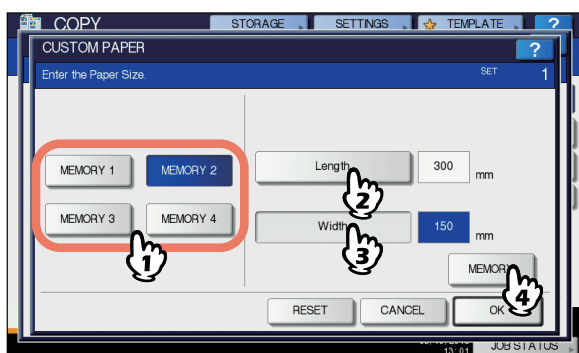

## Utilisation de l'agrafeuse d'appoint

Vous pouvez utiliser l'agrafeuse lorsque vous installez l'agrafeuse d'appoint.

**3** Insérez du papier dans l'agrafeuse.  
Le papier est automatiquement agrafé.

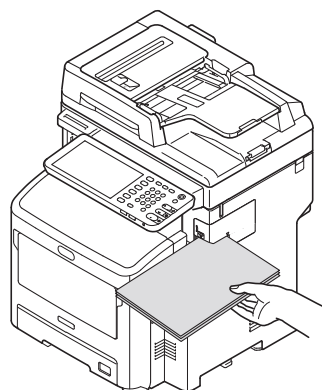

# ● MODES DE COPIE ÉLÉMENTAIRES

## Avant d'utiliser les fonctions de copie

### Paramètres par défaut

Lors de sa mise sous tension initiale, cet appareil se trouve dans sa "configuration par défaut". En d'autres termes, si aucun changement de configuration n'a été appliqué, les valeurs par défaut de l'appareil sont rétablies lorsque vous désactivez le mode d'économie d'énergie ou appuyez sur le bouton [RESET (RÉINITIALISER)] du tableau de bord. Le tableau ci-après répertorie les paramètres par défaut en vigueur pour les modes de copie élémentaires lors de l'installation de l'appareil.

Élément	Paramètre par défaut
Rapport de reproduction	100%
Nombre de copies	1
Sélection du papier	Sélection automatique du papier (APS)
Recto/Recto verso	Original recto -> copie recto
Réglage du contraste	Réglage automatique
Mode original	TEXTE/PHOTO
Mode Finition	Pour utiliser la vitre d'exposition : NON TRIENON AGRAFE Utilisation du chargeur retourneur automatique de documents : TRIER
Mode d'alimentation avec le chargeur retourneur automatique de documents	Mode d'alimentation continue

Les paramètres par défaut sont modifiables.

### Confirmation des fonctions définies

Si vous appuyez sur la touche [CONFIGURATION (SETTINGS)] de l'écran tactile, le menu présenté ci-dessous s'affiche. Il vous permet d'afficher les fonctions actuellement définies.

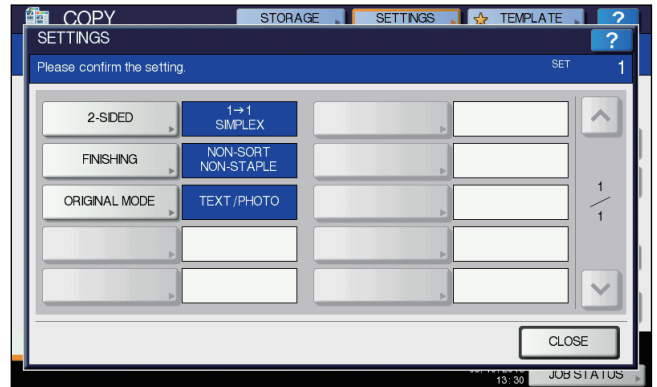
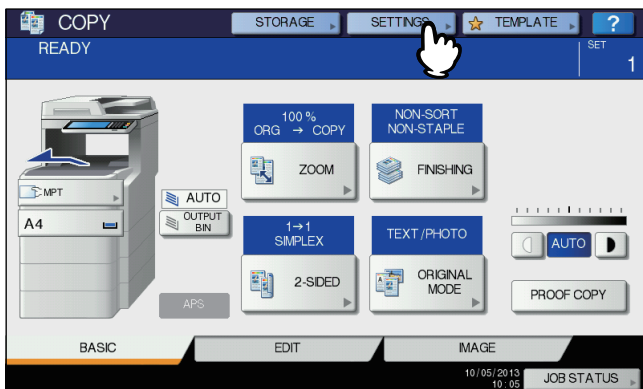

### Accès au menu de paramètres des fonctions

Pour modifier les fonctions du menu actuel, appuyez sur les touches correspondantes. Le menu des paramètres de votre choix s'affiche.

### Suppression des fonctions définies

Si vous souhaitez supprimer l'un des paramètres de la fonction de copie, appuyez sur [REINITIAL.(RESET)] dans le menu de paramètres correspondant.

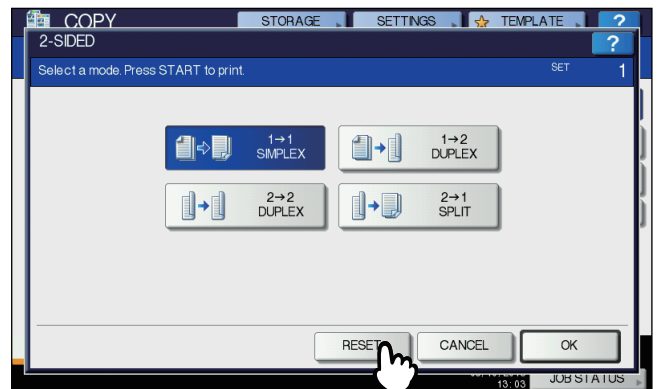

### Suppression de tous les paramètres modifiés

Lorsque vous appuyez sur le bouton [RESET (RÉINITIALISER)] du tableau de bord, tous les changements de fonction sont supprimés. Même si vous n'appuyez pas sur ce bouton, les modifications sont supprimées si le système est inactif pendant 45 secondes (paramètre par défaut).

### Restrictions relatives aux combinaisons de fonctions

Il est possible de combiner plusieurs fonctions de copie. Certaines combinaisons sont toutefois incompatibles. Pour plus d'informations, reportez-vous au guide suivant :

**Guide des fonctions avancées**

## Sélection du papier

### Sélection automatique du papier (APS)

Ce système détecte le format des originaux et sélectionne automatiquement le format de papier correspondant pour la copie. Cette fonction correspond à la touche APS (Automatic Paper Selection, sélection automatique du papier).

#### Mémo

- Pour connaître les formats détectables, reportez-vous à la page :  
[P.29 "Originaux pris en charge"](#)
- La fonction de sélection automatique du papier peut ne pas détecter certains formats. Dans ce cas, vous pouvez les sélectionner manuellement.  
[P.45 "Sélection manuelle du papier"](#)

- 1 Placez le papier dans le ou les bac(s).
- 2 Placez les originaux dans le RADF.
- 3 Appuyez sur la touche [APS] de l'écran tactile.

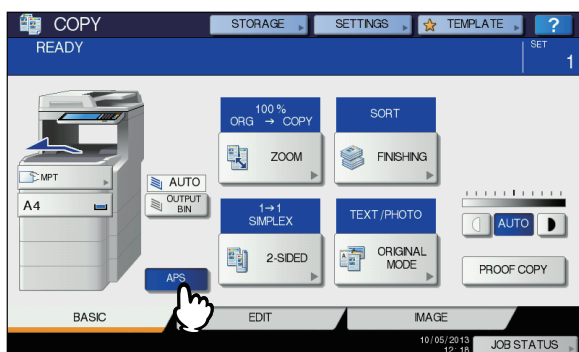

La fonction de sélection automatique du format est active.

#### Mémo

- La fonction de sélection automatique du papier est active par défaut.
- 4 Sélectionnez, le cas échéant, d'autres modes de copie, puis appuyez sur la touche [START (DEMARRER)] du panneau de commande.

## Sélection manuelle du papier

Vous devez sélectionner vous-même le papier lorsque la copie a lieu en plaçant l'original sur la vitre d'exposition ou pour copier les originaux suivants dont le format ne peut pas être détecté correctement :

- Originaux transparents (film OHP, papier calque, etc.)
- Originaux entièrement sombres ou comportant des bords sombres
- Originaux de format non standard (journaux, magazines, etc.)

#### Mémo

- Lorsque le papier que vous voulez utiliser ne se trouve pas dans l'un des bacs, chargez-le dans le bac de votre choix ou dans le bac multifonctions.

[P.36 "Copie en mode d'insertion auxiliaire"](#)

- 1 Placez le papier dans le ou les bac(s).  
Lorsque vous utilisez la copie par dérivation, n'oubliez pas de spécifier le format du papier.
- 2 Placez les originaux.
- 3 Appuyez sur la touche du bac correspondant au format de papier souhaité.

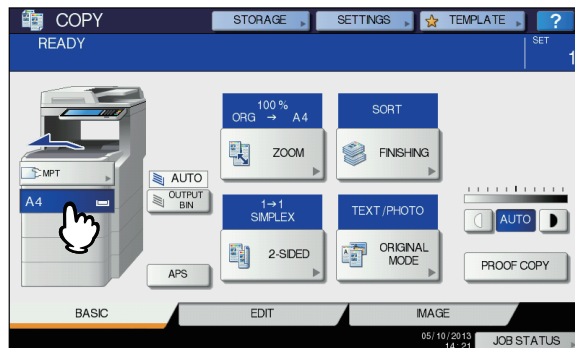

- 4 Sélectionnez, le cas échéant, d'autres modes de copie, puis appuyez sur la touche [START (DEMARRER)] du panneau de commande.

## Copie d'originaux de différents formats en une seule opération

Vous pouvez copier un jeu d'originaux dont chaque format est différent à l'aide du chargeur retourneur automatique de documents. Les formats des originaux peuvent être les suivants :  
Ailleurs qu'en Amérique du Nord : A4, Folio  
Amérique du Nord : Letter, Legal, Legal 13

- 1 Placez le papier dans le ou les bac(s).  
Il n'est pas possible d'utiliser le bac multifonctions. Utilisez les autres bacs.
- 2 Réglez les guides latéraux au format de l'original le plus large, puis alignez les originaux contre le bord avant.

Si les originaux possèdent la même largeur

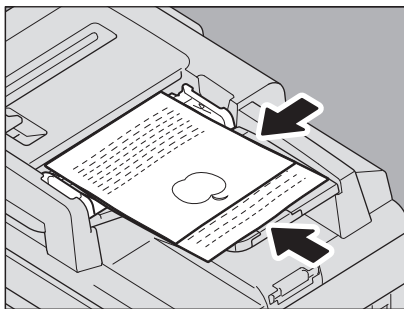

- 3 Appuyez sur la touche [ZOOM] de l'écran tactile.

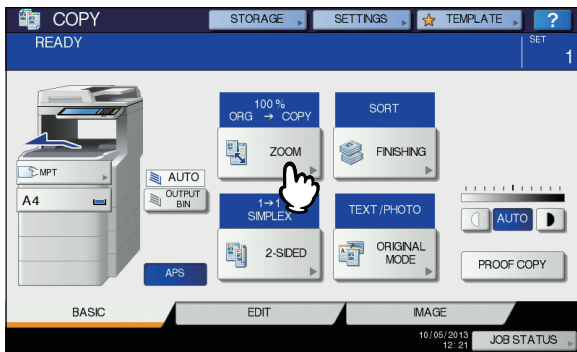

- 4 Appuyez sur la touche [FORMAT MEL (MIXED SIZE)].

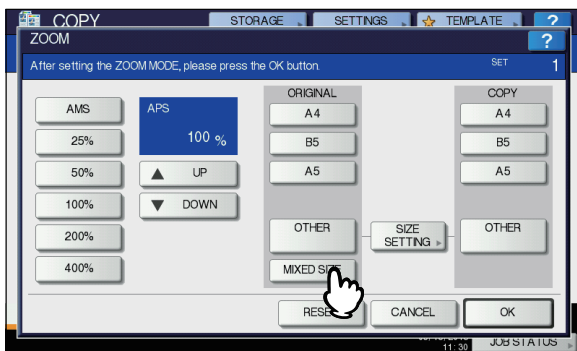

- 5 Appuyez sur la touche [AMS] pour effectuer les copies dans un seul format. Pour effectuer les copies sur du papier au même format que celui des originaux, appuyez sur [OK] ou sur [ANNULER(CANCEL)] pour revenir au menu PRINCIPAL, puis sur [APS].

Lorsque [AMS] est sélectionné :



### ! Remarque

- Avant d'utiliser le mode de sélection automatique du format, assurez-vous que tous les formats de papier correspondant à ceux des originaux sont chargés dans les bacs.

- 6 Sélectionnez, le cas échéant, d'autres modes de copie, puis appuyez sur la touche [START (DEMARRER)] du panneau de commande.

## Définition d'un mode original

Parmi les modes ci-après, sélectionnez celui permettant d'obtenir de vos originaux une copie de qualité optimale.

Mode original	Description
TEXTE/PHOTO	S'applique aux originaux contenant à la fois du texte et des photographies
TEXTE	S'applique aux originaux ne contenant que du texte (ou du texte et des dessins au trait)
PHOTO	S'applique aux originaux contenant des photographies ou de type papier photo
	S'applique aux originaux contenant des photographies

- 1 Appuyez sur [MODE ORIGINAL(ORIGINAL MODE)] sur l'écran tactile.

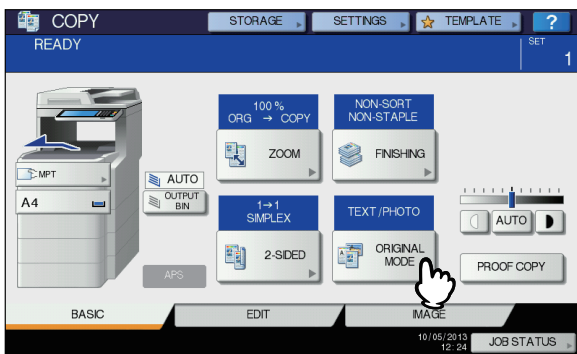

- 2 Sélectionnez le mode original, puis appuyez sur [OK].

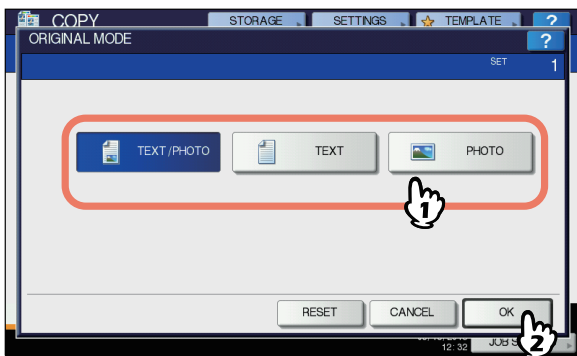

## Réglage du contraste

Cet appareil détecte le contraste des originaux et sélectionne automatiquement le contraste optimal pour l'image copiée. Vous pouvez également le régler manuellement jusqu'au niveau souhaité.

### Réglage automatique du contraste

Appuyez sur la touche [AUTO] de l'écran tactile.



### Mémo

- Le réglage automatique du contraste est défini par défaut à l'installation.

### Réglage manuel

Appuyez sur ◀ ou ▶ pour sélectionner le contraste approprié.

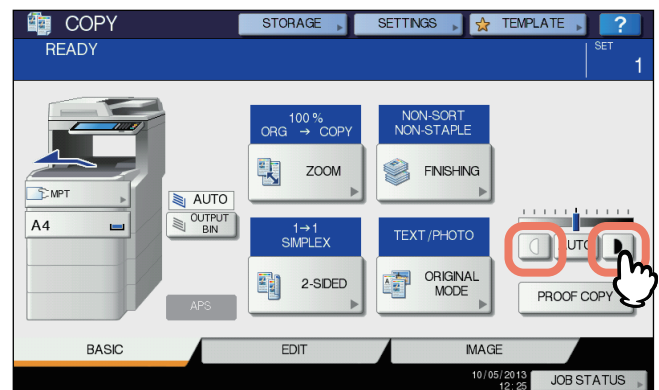

## Agrandissement et réduction des copies

Vous pouvez agrandir ou réduire le format des images copiées dans les procédures décrites ci-après.

### Sélection automatique du taux d'agrandissement (AMS) :

Indiquez au préalable le format de papier à utiliser pour la copie. L'appareil détecte alors le format de l'original et sélectionne automatiquement le taux de reproduction optimal pour le format de la copie.

### Définition séparée du format de l'original et de la copie :

Indiquez au préalable le format de l'original et du papier à utiliser pour la copie. Le taux de reproduction optimal est sélectionné automatiquement en fonction des formats spécifiés. Cette fonction est utilisée lorsque la sélection automatique du taux d'agrandissement n'est pas disponible, notamment lors de la copie de films originaux OHP.

### Définition manuelle du zoom :

Vous pouvez sélectionner le taux de reproduction approprié en appuyant sur la touche [ZOOM] ou sur les touches de sélection manuelle du zoom de l'écran tactile.

#### Mémo

- La plage disponible pour le taux de reproduction varie selon que l'original est placé sur la vitre d'exposition ou sur le RADF (chargeur retourneur automatique de documents).  
Vitre d'exposition : de 25 à 400 %  
Sur le chargeur retourneur automatique de documents : de 25 à 200 %

## Sélection automatique du taux d'agrandissement (AMS)

Spécifiez préalablement le format du papier à utiliser pour la copie de sorte que l'appareil détecte le format de l'original et sélectionne automatiquement le zoom optimal pour le format de la copie.

Cette fonction est disponible avec des originaux aux formats suivants :

Ailleurs qu'en Amérique du Nord : A4, A5, B5 et Folio  
Amérique du Nord : Letter, Legal

[P.29 "Originaux pris en charge"](#)

#### ! Remarque

- Cette fonction n'opère pas correctement lors de la copie sur la vitre d'exposition ou de l'utilisation des originaux ci-dessous. Vous devez sélectionner d'autres modes de copie.
- Originaux transparents (film OHP, papier calque, etc.)
- Originaux entièrement sombres ou comportant des bords sombres
- Originaux de format non standard (journaux, magazines, etc.)

**1** Placez le papier dans le ou les bac(s).

**2** Appuyez sur la touche [ZOOM] de l'écran tactile.

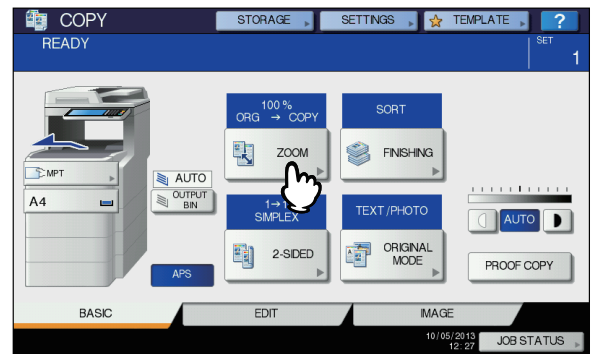

**3** Sélectionnez le format de papier souhaité, appuyez sur [AMS], puis sur [OK].

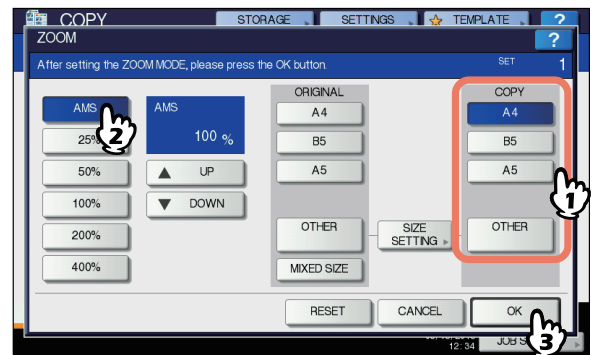

#### Mémo

- Si vous souhaitez sélectionner un format de papier autre que ceux indiqués ci-après, enregistrez-le sous le format "AUTRE". Ce format sera ensuite automatiquement sélectionné chaque fois que vous appuierez sur la touche [AUTRE(OTHER)] de l'écran tactile.  
Ailleurs qu'en Amérique du Nord : A4, A5, B5  
Amérique du Nord : Letter, Legal  
Pour plus d'informations sur son enregistrement, reportez-vous à la page suivante :  
[P.49 "Enregistrement de formats de papier sous le format "AUTRE""](#)
- Il est également possible d'enregistrer des formats en appuyant sur la touche du bac correspondant dans la zone d'indication de l'état du menu PRINCIPAL.

**4** Placez les originaux.

Si l'original est placé sur la vitre d'exposition, le taux de reproduction est paramétré lorsque l'original est présenté. Si vous utilisez le chargeur retourneur automatique de documents, le zoom est défini lors de la numérisation de l'original.

**5** Sélectionnez, le cas échéant, d'autres modes de copie, puis appuyez sur la touche [START (DEMARRER)] du panneau de commande.



## Définition séparée du format de l'original et de la copie

- 1 Placez le papier dans le ou les bac(s).
- 2 Placez les originaux.
- 3 Appuyez sur la touche [ZOOM] de l'écran tactile.

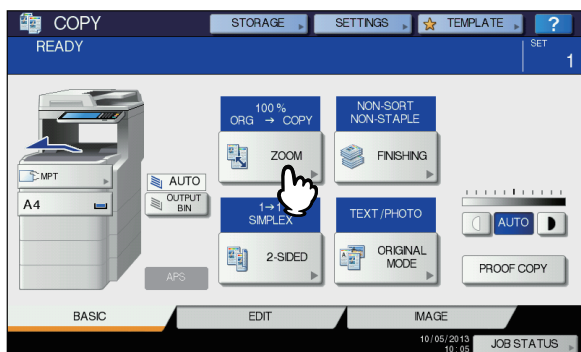

- 4 Sélectionnez les formats souhaités pour l'original et le papier de copie, puis appuyez sur [OK].

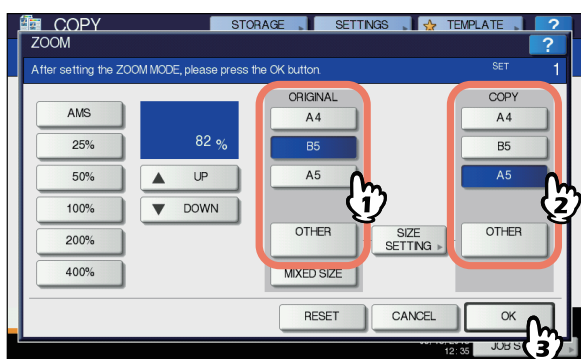

### Mémo

- Si vous souhaitez sélectionner un format de papier différent de ceux indiqués ci-après pour l'original et la copie, enregistrez-le sous le format "AUTRE". Ce format sera ensuite automatiquement sélectionné chaque fois que vous appuierez sur la touche [AUTRE(OTHER)] de l'écran tactile.  
Ailleurs qu'en Amérique du Nord : A4, B5, A5  
Amérique du Nord : Letter, Legal  
Pour plus d'informations sur son enregistrement, reportez-vous à la page suivante :  
[P.49 "Enregistrement de formats de papier sous le format "AUTRE"™"](#)
- Il est également possible d'enregistrer des formats en appuyant sur la touche du bac correspondant dans la zone d'indication de l'état du menu PRINCIPAL.

- 5 Sélectionnez, le cas échéant, d'autres modes de copie, puis appuyez sur la touche [START (DEMARRER)] du panneau de commande.

## ■ Enregistrement de formats de papier sous le format "AUTRE"

Si vous souhaitez sélectionner un format de papier autre que ceux indiqués ci-après pour l'original et la copie, enregistrez-le sous le format "AUTRE" en suivant les procédures ci-après. Ce format sera ensuite automatiquement sélectionné chaque fois que vous appuierez sur la touche [AUTRE(OTHER)] de l'écran tactile.

Ailleurs qu'en Amérique du Nord : A4, B5, A5  
Amérique du Nord : Letter, Legal

### ! Remarque

- Vous ne pouvez enregistrer que des formats standard sous le format [AUTRE(OTHER)] ; les formats non standard ne sont pas autorisés.

- 1 Appuyez sur la touche [PARAM. DU FORMAT(SIZE SETTING)] de l'écran tactile.

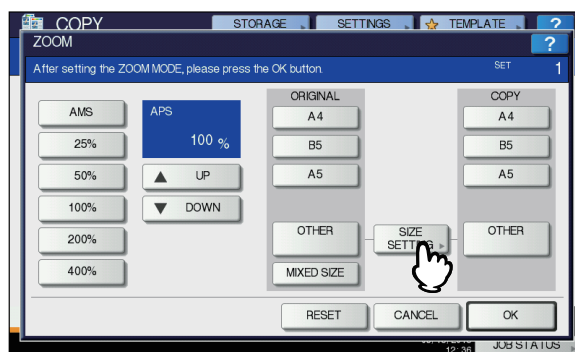

- 2 Sélectionnez le format approprié.

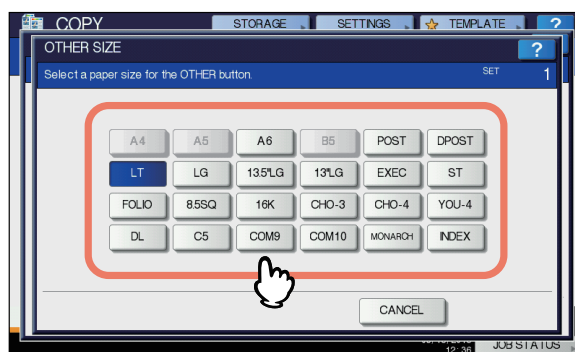

Le format sélectionné est enregistré sous le format "AUTRE".

## Définition manuelle du zoom

- 1 Placez le papier dans le ou les bac(s).
- 2 Placez les originaux.
- 3 Appuyez sur la touche [ZOOM] de l'écran tactile.

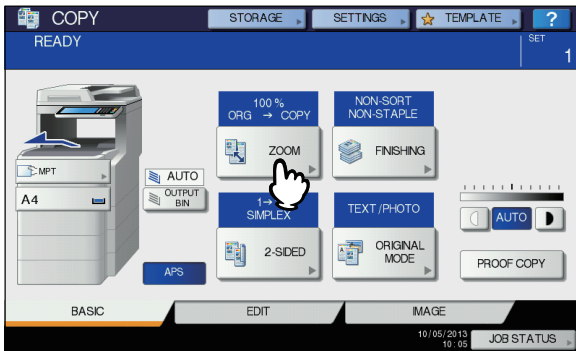

- 4 Appuyez sur les touches ci-après pour sélectionner le zoom souhaité.

Touches [▲ HAUT(UP)] et [▼ BAS(DOWN)]

Le zoom change de 1 % chaque fois que vous appuyez sur l'une de ces touches. Si vous maintenez la touche Up ou Down enfoncée, le taux augmente ou diminue automatiquement.

Touches de zoom prédéfinies

Sélectionnez un taux parmi les valeurs [400%], [200%], [100%], [50%] et [25%].

**! Remarque**

- Avec le chargeur retourneur automatique de documents, le zoom maximal disponible est 200%.

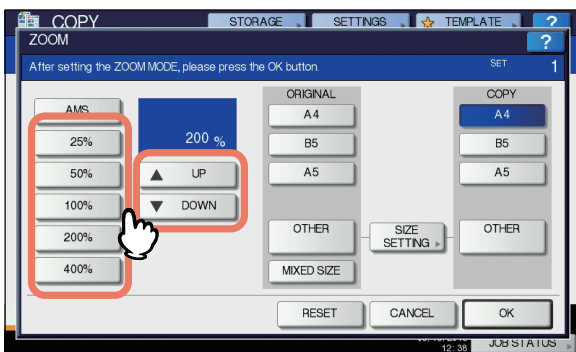

- 5 Sélectionnez le format approprié, puis appuyez sur [OK].

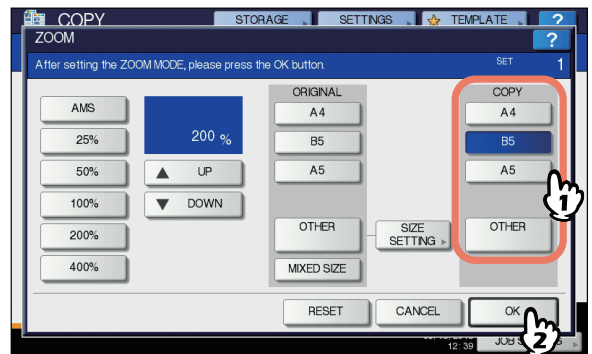

**! Remarque**

- Si vous souhaitez sélectionner un format de papier autre que ceux indiqués ci-après, enregistrez-le sous le format "AUTRE". Ce format sera ensuite automatiquement sélectionné chaque fois que vous appuyerez sur la touche [AUTRE(OTHER)] de l'écran tactile.

Ailleurs qu'en Amérique du Nord : A4, B5, A5

Amérique du Nord : Letter, Legal

Pour plus d'informations sur son enregistrement, reportez-vous à la page suivante :

[P.49 "Enregistrement de formats de papier sous le format "AUTRE""](#)

- Il est également possible d'enregistrer des formats en appuyant sur la touche du bac correspondant dans la zone d'indication de l'état du menu PRINCIPAL.

- 6 Sélectionnez, le cas échéant, d'autres modes de copie, puis appuyez sur la touche [START (DEMARRER)] du panneau de commande.

## Sélection d'un mode de finition

### Modes de finition et finisseurs en option

Reportez-vous au tableau ci-après pour chaque mode de finition.

Mode Finition	Description
Non trié/Non agrafé	S'applique aux copies ne nécessitant ni tri ni agrafage.
Sort (P.51)	S'applique aux copies à trier dans le même ordre que celui des originaux, un jeu après l'autre.
Group (P.51)	S'applique aux copies regroupées par page.
Tri avec agrafage (P.52)	S'applique aux copies àagrafer.

Mode Finition	Description
Livret (📖 P.53)	S'applique aux copies à trier à la manière des pages d'un livre.

Les modes de finition disponibles varient selon l'unité de finition (finisseur interne) installée en option. Pour cet appareil, les unités de finition suivantes sont disponibles :

**Finisseur**

- Finisseur intérieur

Pour vérifier les modes de finition disponibles, reportez-vous au tableau ci-dessous.

Mode Finition	Périphériques	
	Avec le périphérique	Sans périphérique
Non trié/Non agrafé	Oui	Oui
Sort	Oui	Oui
Group	Oui	Oui
Tri avec agrafage	Oui	—
Livret	Oui	Oui

**■ Nom des éléments du finisseur**

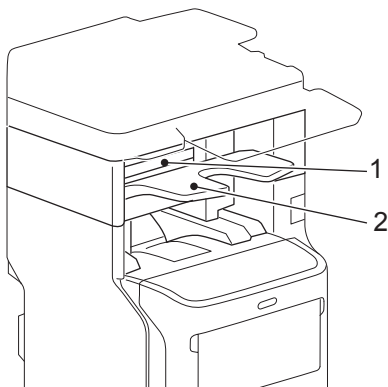

1. Capot supérieur
2. Bac de réception

**⚠ ATTENTION**

- **N'approchez pas vos mains d'un bac en mouvement. Le mécanisme pourrait entraîner vos mains dans l'appareil et vous risqueriez de vous blesser.**

**Mode de tri/regroupement**

Lorsque vous effectuez plusieurs jeux de copies, vous pouvez trier les pages dans le même ordre que celui des originaux. Ce mode est appelé mode de tri. Vous pouvez également regrouper les copies par page. Ce mode est appelé mode de regroupement.

**Mode de tri**

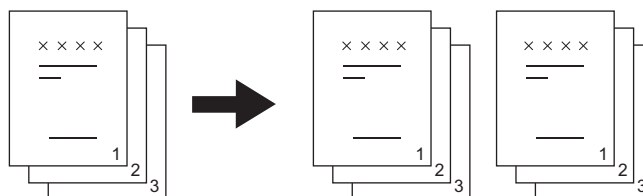

**Mode de regroupement**

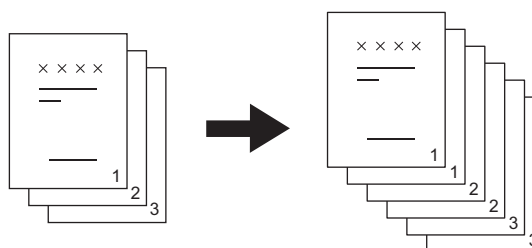

**1** Placez le papier dans le ou les bac(s).

**2** Placez les originaux.

**! Remarque**

- Lorsque vous placez des originaux dans le chargeur retourneur automatique de documents, la touche "TRIER" est automatiquement sélectionnée.

**3** Appuyez sur la touche [FINITION (FINISHING)] de l'écran tactile.

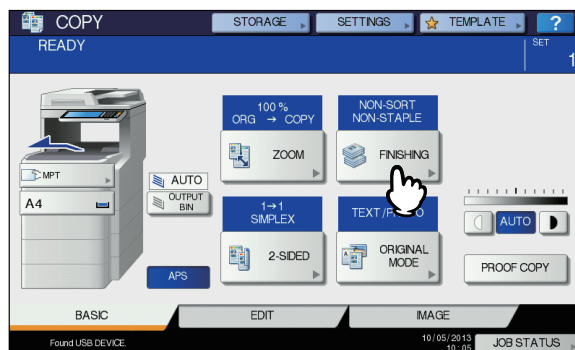

- 4** Sélectionnez [TRIER (SORT)] ou [GROUPE(GROUP)], puis appuyez sur [OK].

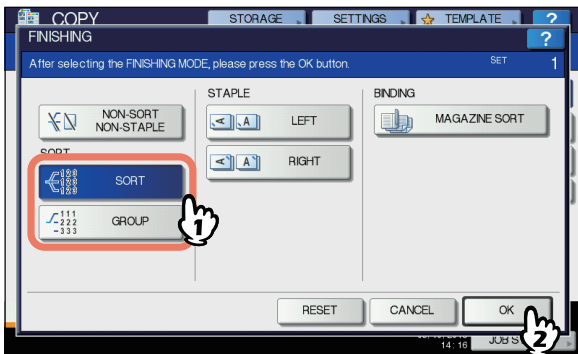

- 5** Indiquez le nombre de copies souhaité.

- 6** Sélectionnez, le cas échéant, d'autres modes de copie, puis appuyez sur la touche [START (DEMARRER)] du panneau de commande.

### Mode de tri avec agrafage

Lorsque vous effectuez plus d'un jeu de copies, le papier copié peut être automatiquement agrafé jeu après jeu. Ce mode est appelé mode de tri avec agrafage. Vous pouvez choisir parmi 2 positions d'agrafage différentes.

Exemple : sélection de la position [GAUCHE(LEFT)]

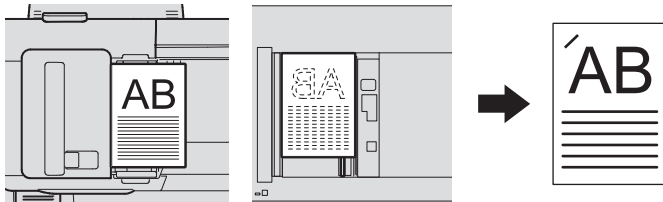

#### ! Remarque

- Les papiers spéciaux, tels que les films OHP ou les autocollants, ne peuvent pas être agrafés.
- Les copies de formats différents ne peuvent pas être agrafées à moins qu'elles aient la même longueur.

- 1** Placez le papier dans le ou les bac(s).

Lorsque vous utilisez la copie par dérivation, n'oubliez pas de spécifier le format du papier.

- 2** Placez les originaux.

- 3** Appuyez sur la touche [FINITION (FINISHING)] de l'écran tactile.

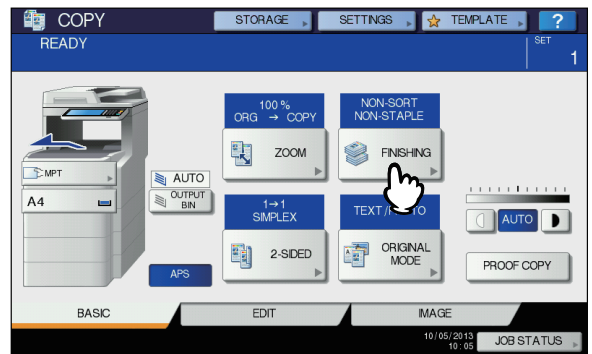

- 4** Sélectionnez la position d'agrafage souhaitée parmi [GAUCHE(LEFT)] ou [DROITE(RIGHT)], puis appuyez sur [OK].

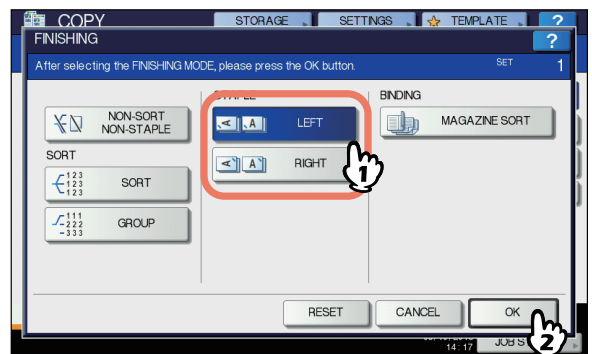

- 5** Sélectionnez, le cas échéant, d'autres modes de copie, puis appuyez sur la touche [START (DEMARRER)] du panneau de commande.

#### Mémo

- Si le nombre de feuilles dépasse le nombre maximal autorisé pour l'agrafage, l'appareil passe automatiquement en mode de tri.

## ■ Nombre maximal de feuilles pouvant être agrafées

Le nombre maximal de feuilles pouvant être agrafées varie selon le type de finisseur installé, le format et le grammage du papier.

### Finisseur intérieur

Format de papier	Grammage du papier		
	60 - 80 g/m <sup>2</sup> (16 - 20 lb. Bond)	81 - 90 g/m <sup>2</sup> (21 - 24 lb. Bond)	91 - 105 g/m <sup>2</sup> (25 - 28 lb. Bond)
A4, B5, Letter, 8,5"SQ, 16K	50 feuilles	50 feuilles	30 feuilles
Folio, Legal, 13"Legal, 8K	30 feuilles	30 feuilles	15 feuilles

### ! Remarque

- 2 feuilles protectrices (106 à 209 g/m<sup>2</sup> (29 lb. Bond à 110 lb. Index)) peuvent être ajoutées. Dans ce cas, le nombre de feuilles disponibles inclut deux pages de couverture.

## Livret

Vous pouvez copier plusieurs originaux et relier les copies sous forme de livret.

### Mode Livret

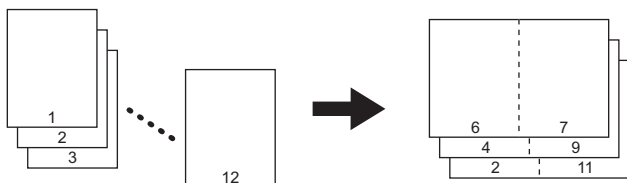

## 1 Placez le papier dans le ou les bac(s).

### ! Remarque

- Les papiers spéciaux, tels que les films OHP ou les autocollants, ne peuvent pas être agrafés.

## 2 Sélectionnez le format de papier approprié.

## 3 Placez les originaux.

Pour placer les originaux dans le chargeur retourneur automatique de documents, reportez-vous à l'illustration de la page précédente.

Pour placer les originaux sur la vitre d'exposition, présentez-les dans l'ordre suivant :

**Mode Livret** : placez tout d'abord la première page de l'original.

## 4 Appuyez sur la touche [FINITION (FINISHING)] de l'écran tactile.

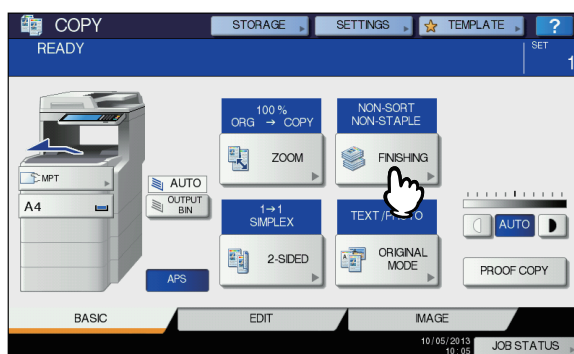

## 5 Sélectionnez le mode de votre choix dans [MODE LIVRET(MAGAZINE SORT)].

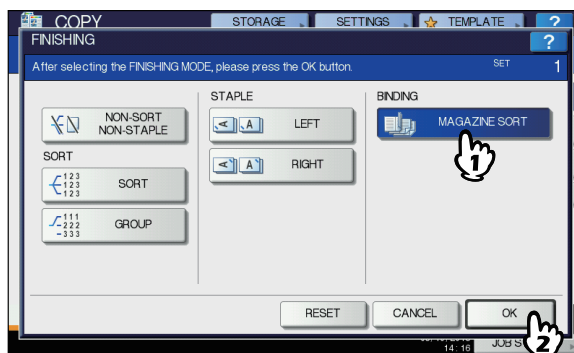

## 6 Sélectionnez, le cas échéant, d'autres modes de copie, puis appuyez sur la touche [START (DEMARRER)] du panneau de commande.

## Copie recto verso

Vous pouvez effectuer une copie recto verso d'un original recto verso, mais également une copie recto verso d'un original recto et inversement. Cette fonction est utile lorsque vous souhaitez enregistrer le papier ou copier un original de type livre en conservant le même ordre de pages.

Original recto -> Copie recto (P.54)

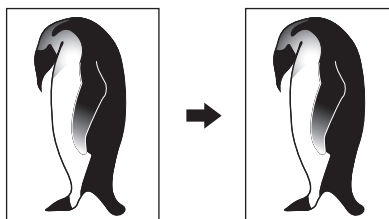

Original recto verso -> Copie recto (P.54)

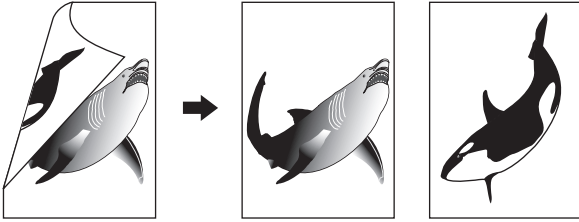

Original recto -> Copie recto verso (P.55)

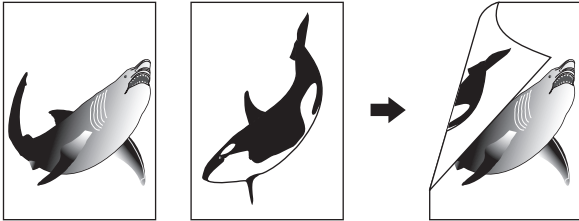

Original recto verso -> Copie recto verso (P.55)

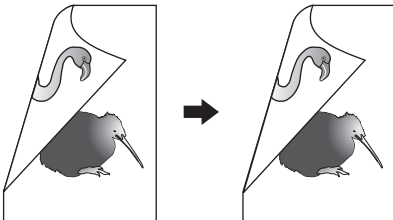

! Remarque

- Utilisez du papier ordinaire ou de type THICK 1 pour la copie en mode recto verso.

Copie recto

Mémo

- Lorsque vous copiez sur une seule face du papier des originaux recto verso en orientation portrait avec ouverture à gauche ou à droite, utilisez la fonction d'orientation d'image du menu MODIFIER afin que le papier copié sorte dans le bon sens.

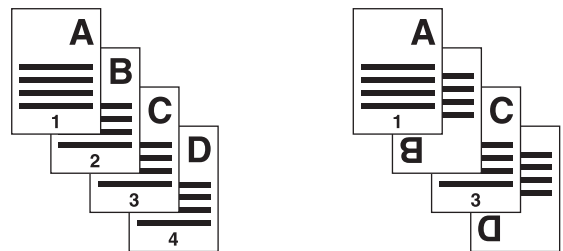
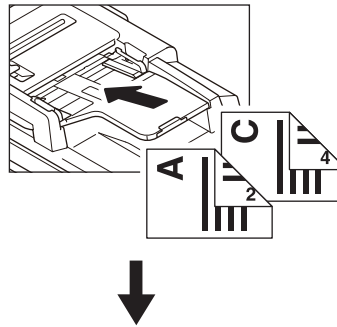

- Placez le papier dans le ou les bac(s).**  
Lorsque vous utilisez la copie par dérivation, n'oubliez pas de spécifier le format du papier.
- Placez les originaux.**
- Appuyez sur la touche [RECTO VERSO(2-SIDED)] de l'écran tactile.**

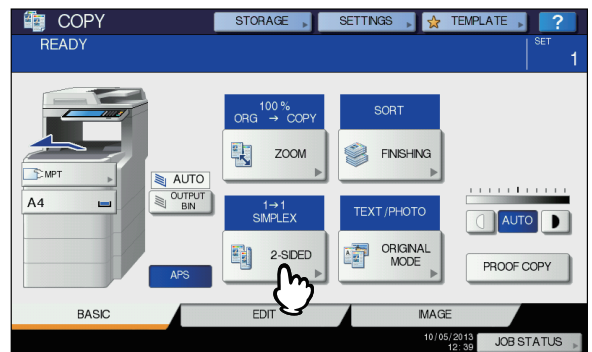

- 4** Sélectionnez le mode souhaité, puis appuyez sur [OK].  
 [1->1RECTO(SIMPLEX)] : Original recto - Copie recto  
 [2->1 SPLIT] : Original recto verso - Copie recto

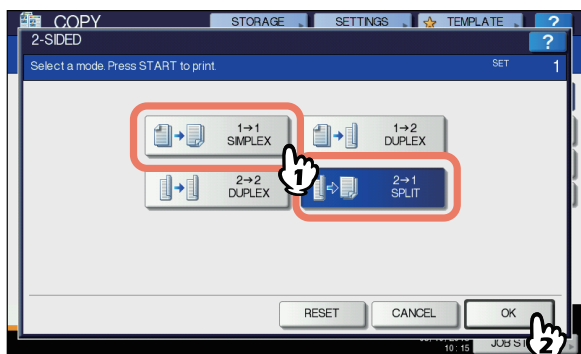

- 5** Sélectionnez, le cas échéant, d'autres modes de copie, puis appuyez sur la touche [START (DEMARRER)] du panneau de commande.

## Copie recto verso

### Mémo

- Lorsque vous effectuez une copie recto verso d'originaux recto en mode portrait placés dans le sens horizontal, les deux faces des feuilles copiées ne sont généralement pas dans la même direction. Il est possible de copier ces originaux avec ouverture à droite ou à gauche à l'aide de la fonction d'orientation d'image.

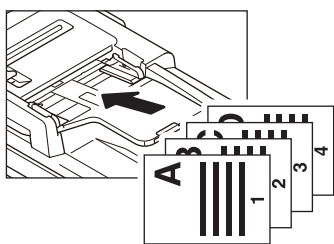

- 1** Placez le papier dans le ou les bac(s).  
 Lorsque vous utilisez la copie par dérivation, n'oubliez pas de spécifier le format du papier.

- 2** Placez les originaux.

- 3** Appuyez sur la touche [RECTO VERSO(2-SIDED)] de l'écran tactile.

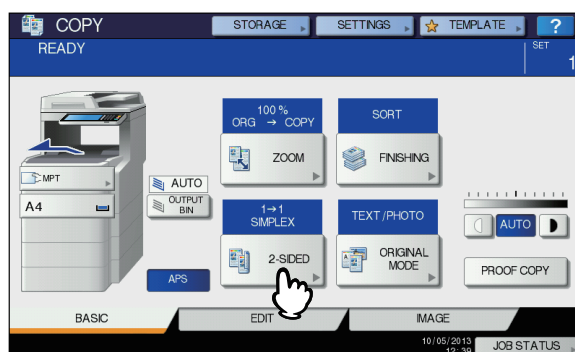

- 4** Sélectionnez le mode souhaité, puis appuyez sur [OK].  
 [1 -> 2 DUPLEX] : Original recto - Copie recto verso  
 [2 -> 2R°V°(2 -> 2 DUPLEX)] : Original recto verso - Copie recto verso

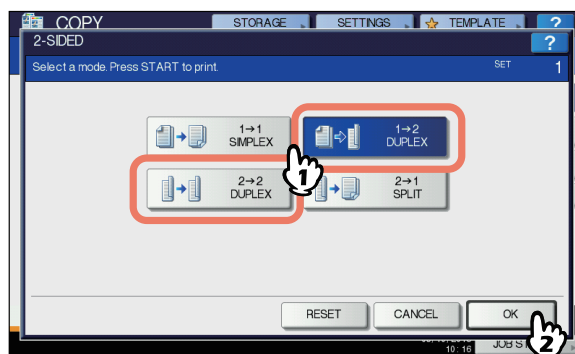

- 5** Sélectionnez, le cas échéant, d'autres modes de copie, puis appuyez sur la touche [START (DEMARRER)] du panneau de commande.

Pour placer l'original sur la vitre d'exposition, reportez-vous aux étapes 6 et 7 de la section [P.32 "Procédure élémentaire de copie"](#).

## Fonction Copie&Fichier

La fonction Copie&Fichier permet de stocker les données copiées dans le dossier partagé du disque dur de l'appareil ou de l'ordinateur en réseau. Les données peuvent être stockées au format PDF, TIFF ou XPS.

**! Remarque**

- Les données sont stockées sous forme d'images en noir et blanc (résolution : 600 ppp uniquement). Les données stockées à l'aide de cette fonction peuvent être imprimées, mais il n'est pas possible de les importer sous forme d'images sur votre ordinateur. Pour obtenir une qualité d'image optimale pour l'importation, il est recommandé de les stocker à l'aide de la fonction de numérisation vers un fichier de cet appareil.
- La fonction Copie&Fichier doit être paramétrée au préalable par l'administrateur réseau. Pour plus d'informations, reportez-vous au **Guide de l'application TopAccess**.
- Il est recommandé de sauvegarder les données stockées dans le dossier partagé.

**Mémo**

- Vous pouvez stocker les données dans une boîte e-Filing avec la fonction de stockage vers e-Filing. Pour plus d'informations, reportez-vous au **Guide de l'application e-Filing**.

### 1 Placez les originaux.

### 2 Appuyez sur la touche [STOCKAGE(STORAGE)] de l'écran tactile.

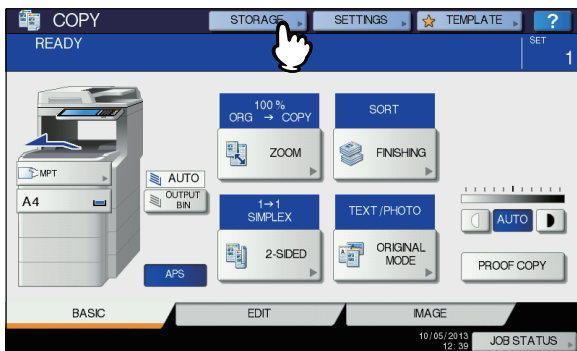

### 3 Appuyez sur la touche [COPIE&FICHIER (COPY & FILE)] de l'écran tactile.

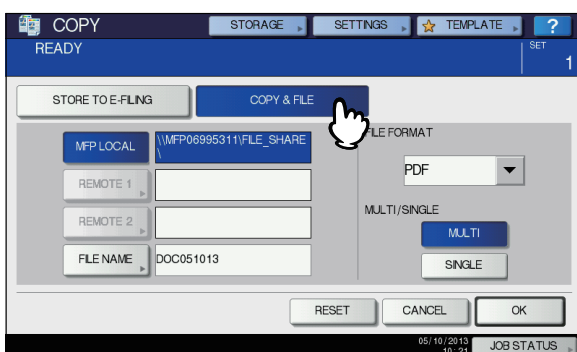

### 4 Appuyez sur les touches nécessaires pour entrer les informations sur les données à stocker. Ensuite, appuyez sur [OK].

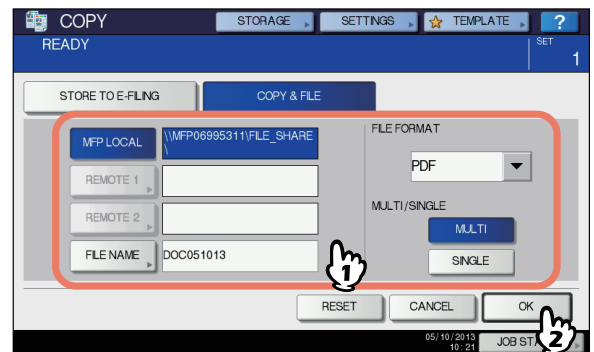

**MFP LOCAL** : appuyez sur cette touche pour stocker les données dans le dossier partagé de l'appareil.

**DISTANT 1, DISTANT 2** : appuyez sur l'une de ces touches pour stocker les données dans le dossier partagé d'un ordinateur connecté à l'appareil via un réseau.

**! Remarque**

- Vous pouvez sélectionner jusqu'à 2 sur [MFP LOCAL], [DISTANT 1(REMOTE 1)] et [DISTANT 2(REMOTE 2)]. Pour annuler la sélection d'un élément, appuyez à nouveau sur la touche correspondante.
- Si vous êtes autorisé à modifier les paramètres des emplacements [DISTANT 1(REMOTE 1)] et [DISTANT 2(REMOTE 2)], et si vous appuyez sur l'une de ces touches, le menu permettant de spécifier un répertoire apparaît. Dans ce cas, reportez-vous à la section suivante pour spécifier le répertoire :

[P.57 "Paramétrage d'un dossier partagé"](#)

**NOM FICHR** : appuyez sur cette touche pour afficher le clavier tactile. Saisissez ensuite le nom du fichier (128 lettres maximum).

**! Remarque**

- Les caractères finaux d'un nom de fichier (74 caractères au maximum) peuvent être supprimés selon le type de lettres utilisé.

**FORMAT FICHER** : sélectionnez le format de fichier dans lequel les données sont stockées (PDF, TIFF ou XPS).

**MULTI/SIMPLE** : indiquent si les données doivent être stockées dans un fichier de plusieurs pages ou des fichiers d'une page. Si vous sélectionnez "MULTI", toutes les données numérisées sont stockées dans un seul fichier. Si vous sélectionnez "RECTO", un dossier est créé et chaque page de données numérisées est stockée dans un fichier distinct à l'intérieur de ce dossier.

### 5 Appuyez sur la touche [START (DEMARRER)] du panneau de commande.

Avec le chargeur retourneur automatique de documents (en option), la copie et le stockage démarrent simultanément. Pour placer l'original sur la vitre d'exposition, procédez comme décrit ci-dessous.



**6** Placez l'original suivant sur la vitre d'exposition, puis appuyez sur la touche [COP. SUIV.(NEXT COPY)] de l'écran tactile ou sur le bouton [START (DEMARRER)] du panneau de commande.

Répétez cette étape jusqu'à ce que tous les originaux soient traités.

**7** Appuyez sur la touche [JOB FINI(JOB FINISH)] une fois l'opération de numérisation terminée.

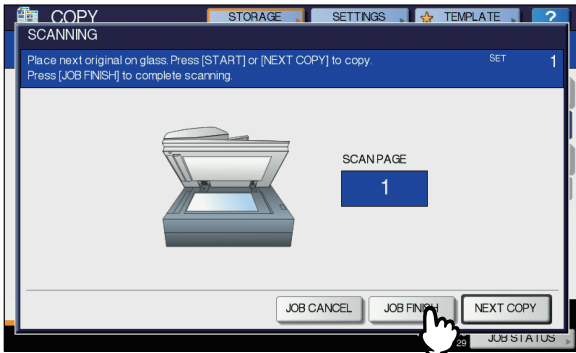

La copie et le stockage démarrent.

## Paramétrage d'un dossier partagé

Si vous êtes autorisé à définir un dossier partagé et si vous appuyez sur la touche [DISTANT 1(REMOTE 1)] ou [DISTANT 2(REMOTE 2)], le menu permettant de spécifier un répertoire apparaît.

Les paramètres varient selon le protocole de transfert de fichiers à utiliser. Les protocoles FTP, SMB, NetWare IPX/SPX, NetWare TCP/IP et FTPS sont disponibles pour un protocole de transfert de fichiers.

### FTP / FTPS

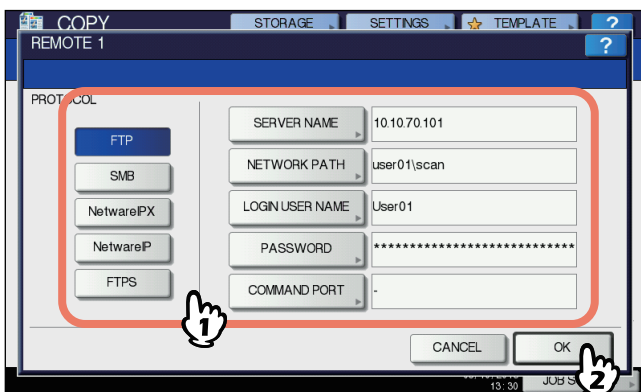

Le clavier tactile apparaît dès lors que vous appuyez sur l'une des touches ci-après. Pour saisir vos informations, utilisez les touches de ce clavier et le pavé numérique du tableau de bord, puis appuyez sur [OK] lorsque vous avez terminé.

- NOM SERVEUR** : appuyez sur cette touche pour saisir l'adresse IP du serveur FTP. Par exemple, si les données doivent être transférées vers le dossier FTP ftp://10.10.70.101/user01/scan/, saisissez "10.10.70.101".
- CHEMIN RESEAU** : appuyez sur cette touche pour indiquer le chemin d'accès réseau au dossier FTP dans lequel les données doivent être stockées. Par exemple, si les données doivent être transférées vers le dossier FTP ftp://10.10.70.101/user01/scan/, saisissez "user01\scan".
- NOM UTILISATEUR** : appuyez sur cette touche pour indiquer le nom d'utilisateur permettant de se connecter au serveur FTP. Saisissez-le comme il convient.
- MOT PASSE** : appuyez sur cette touche pour saisir le mot de passe de connexion au serveur FTP. Saisissez-le comme il convient.
- PORT COMNDE** : appuyez sur cette touche pour spécifier le numéro du port lié à l'exécution des commandes. Ce champ contient généralement le caractère "-" indiquant que le numéro de port défini par l'administrateur sera utilisé. Ne modifiez cette option que si vous souhaitez utiliser un autre numéro de port.

### SMB

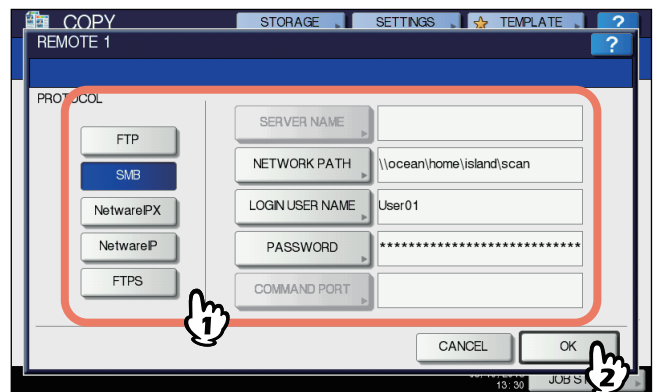

Le clavier tactile apparaît dès lors que vous appuyez sur l'une des touches ci-après. Pour saisir vos informations, utilisez les touches de ce clavier et le pavé numérique du tableau de bord, puis appuyez sur [OK] lorsque vous avez terminé.

- CHEMIN RESEAU** : appuyez sur cette touche pour indiquer le chemin d'accès réseau au dossier dans lequel les données doivent être stockées.
- NOM UTILISATEUR** : appuyez sur cette touche pour indiquer le nom d'utilisateur permettant d'accéder au dossier réseau. Saisissez-le comme il convient.
- MOT PASSE** : appuyez sur cette touche pour saisir le mot de passe d'accès au dossier réseau. Saisissez-le comme il convient.

#### Mémo

- Si vous avez sélectionné [SMB], les paramètres de [NOM SERVEUR(SERVER NAME)] et [PORT COMNDE (COMMAND PORT)] ne sont pas obligatoires.

NetWare IPX / NetWare IP

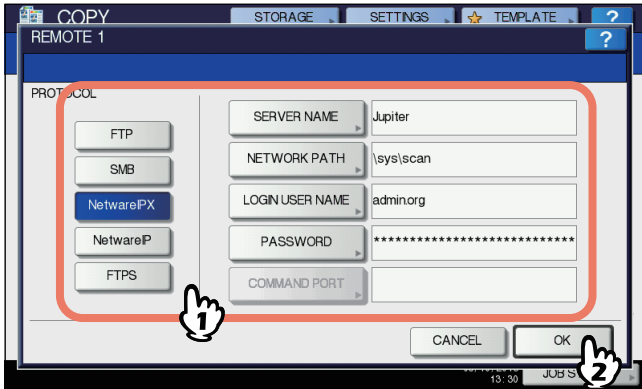

Le clavier tactile apparaît dès lors que vous appuyez sur l'une des touches ci-après. Pour saisir vos informations, utilisez les touches de ce clavier et le pavé numérique du tableau de bord, puis appuyez sur [OK] lorsque vous avez terminé.

- NOM SERVEUR** : si vous sélectionnez [NetWare IPX], indiquez le nom du serveur NetWare ou l'arborescence/ contexte (si NDS est disponible). Si vous sélectionnez [NetWare IP], saisissez l'adresse IP du serveur NetWare.
- CHEMIN RESEAU** : appuyez sur cette touche pour indiquer le chemin d'accès réseau au dossier du serveur NetWare dans lequel les données doivent être stockées. Par exemple, si les données doivent être transférées vers le dossier "sys\scan" du serveur NetWare, saisissez "\sys\scan".
- NOM UTILISATEUR** : appuyez sur cette touche pour indiquer le nom d'utilisateur permettant de se connecter au serveur NetWare. Saisissez-le comme il convient.
- MOT PASSE** : appuyez sur cette touche pour saisir le mot de passe de connexion au serveur NetWare. Saisissez-le comme il convient.

# 3

# Télécopieur

**ENVOI ET RÉCEPTION D'UNE TÉLÉCOPIE ..... P.60**

**VÉRIFICATION ET ANNULATION DES COMMUNICATIONS  
..... P.73**

1

2

3

4

5

6

# ● ENVOI ET RÉCEPTION D'UNE TÉLÉCOPIE

**! Remarque**

Vous devez initialiser la fonction de télécopie la première fois que vous utilisez le télécopieur. Pour plus d'informations, reportez-vous au **Guide des fonctions avancées**.

## Envoi d'une télécopie

### Procédures élémentaires

Cette section décrit les procédures élémentaires d'envoi d'une télécopie. Pour obtenir des informations plus détaillées, reportez-vous au numéro de page figurant sous chaque procédure.

Outre les procédures élémentaires d'envoi d'une télécopie décrites sur cette page, il en existe d'autres tout aussi adaptées. Elles sont détaillées dans les pages suivantes.

[P.69 "Autres types de transmission"](#)

[Guide des fonctions avancées](#)

#### 1 Placez les originaux.

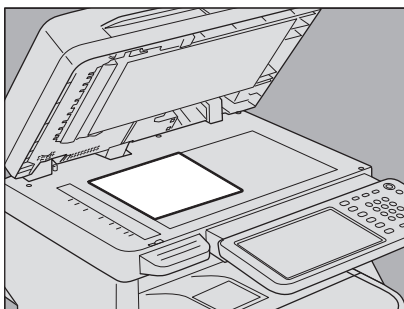

Vérifiez le format et la zone de numérisation des originaux. Placez le ou les originaux sur la vitre d'exposition ou le RADF (chargeur retourneur automatique de documents) dans le sens correct. (L'illustration ci-dessus montre un original placé sur la vitre d'exposition).

[P.61 "Traitement d'un original"](#)

#### 2 Appuyez sur la touche [FAX] du tableau de bord.

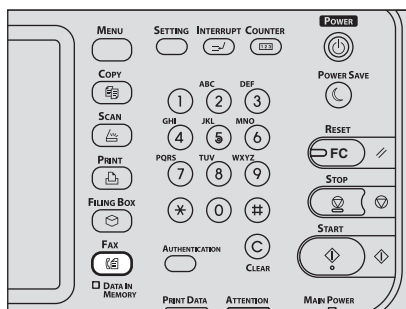

L'écran de la fonction de télécopie apparaît. Si vous n'appuyez sur aucune touche pendant le délai défini pour la fonction d'effacement automatique (45 secondes par défaut), l'écran par défaut réapparaît automatiquement.

#### 3 Appuyez sur la touche [OPTION] et définissez les paramètres de transmission.



La page des paramètres de transmission apparaît. Définissez, selon vos besoins, les différents paramètres de transmission (résolution, mode de l'original, exposition, mode de transmission, etc.).

[P.64 "Paramétrage de la transmission"](#)

#### 4 Spécifiez le destinataire.

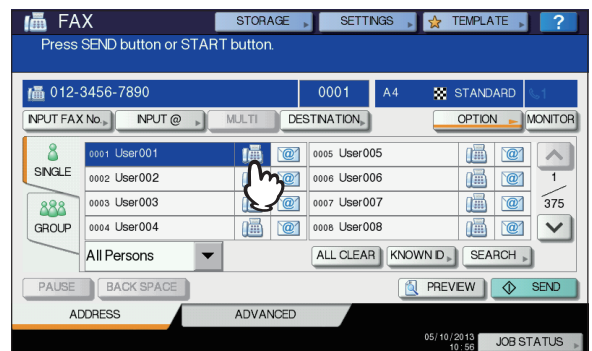

Pour spécifier le numéro du destinataire, saisissez-le à l'aide du pavé numérique du tableau de bord ou utilisez le répertoire téléphonique.

[P.66 "Spécification du destinataire"](#)

#### 5 Pour afficher l'écran d'aperçu, appuyez sur [APERÇU(PREVIEW)].



## 6 Appuyez sur [ENVOYER(SEND)].

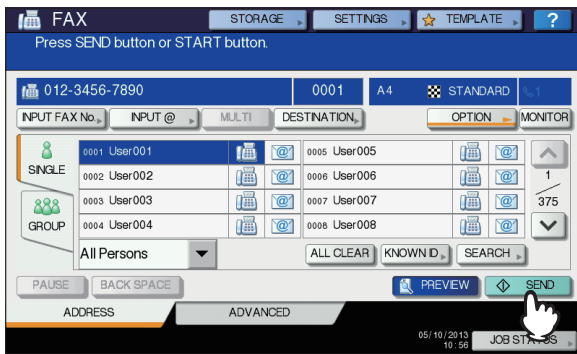

La télécopie est envoyée ou réservée.

### Mémo

- Vous pouvez également appuyer sur le bouton [START (DEMARRER)] du panneau de commande.
- En mode de transmission mémoire, les données de l'original numérisé sont enregistrées dans la mémoire de l'appareil. Une fois la connexion établie, l'appareil envoie automatiquement les données numérisées. En mode de transmission directe, le numéro de télécopie est immédiatement composé et le document envoyé. Vous pouvez définir les paramètres de transmission dans l'écran de définition des paramètres de transmission.
- Si la mémoire arrive à saturation pendant la numérisation en mode de transmission mémoire, cet original n'est pas mis en mémoire. Dans ce cas, réduisez le nombre de documents à télécopier ou utilisez le mode de transmission directe.
- Vous pouvez vérifier l'état de la transmission en cours. Vous pouvez également annuler la transmission en supprimant le travail.

[P.73 "VÉRIFICATION ET ANNULATION DES COMMUNICATIONS"](#)

### Fonction de renumérotation

En mode de transmission mémoire, si l'appareil ne parvient pas à envoyer une télécopie, notamment parce que la ligne est occupée, le numéro est recomposé automatiquement. Par défaut, l'appareil recompose trois fois le numéro à une minute d'intervalle.

### Fonction de transmission par lots

Si plusieurs travaux de transmission destinés à un même destinataire ont été mis en mémoire, vous pouvez les envoyer en une seule fois à l'aide de cette fonction et réduire ainsi le coût de vos communications. Toutefois, même si les destinataires de ces travaux sont identiques, cette fonction ne s'applique pas si les paramètres de transmission sont différents et si ces travaux ont été lancés par des utilisateurs ou des départements différents (dans le cas où la fonction de gestion par codes départementaux ou des utilisateurs est activée).

### Envoi de l'original suivant

Si un original est placé sur la vitre d'exposition et que sa numérisation est terminée, l'écran de confirmation pour l'original suivant s'affiche. Si vous souhaitez procéder à la numérisation de l'original suivant, placez-le sur la vitre d'exposition, puis appuyez sur le bouton [START (DEMARRER)] du panneau de commande. Une fois tous les originaux numérisés, appuyez sur [JOB FINI(JOB FINISH)]. Si vous placez un original sur le chargeur retourneur automatique de documents et appuyez sur [CONTINUER(CONTINUE)] pendant la numérisation, il est possible que l'écran de confirmation de l'original suivant s'affiche au terme de la numérisation.

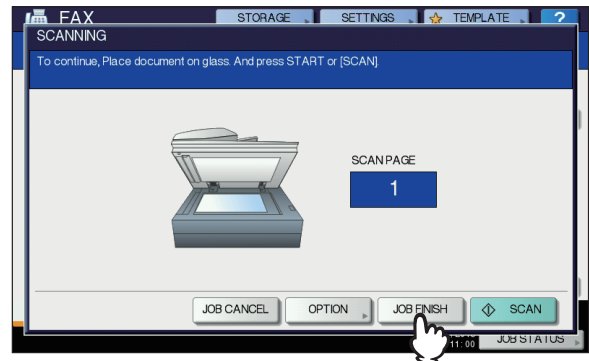

- Si vous n'appuyez sur aucune touche pendant le délai défini pour la fonction d'effacement automatique (45 secondes par défaut), une copie des originaux numérisés est envoyée.
- Pour annuler la transmission en mode de transmission mémoire, appuyez sur la touche [ANNUL JOB(JOB CANCEL)].  
[P.74 "Annulation de la transmission en mémoire"](#)
- Pour modifier les paramètres de transmission de chaque page, appuyez sur [OPTION].  
[P.65 "Modification du paramétrage de chaque page"](#)

## Traitement d'un original

### ■ Originaux qu'il est possible d'envoyer

Cet appareil peut télécopier les types d'originaux suivants. Vous pouvez placer sur le chargeur retourneur automatique de documents des originaux recto et recto verso de type papier standard, papier recyclé et papier perforé (2, 3 ou 4 trous). Sur la vitre d'exposition, vous pouvez placer des originaux à une seule face avec les types de support ci-dessus ainsi que les films OHP, le papier calque, les livrets et les objets 3D.

Emplacement	Format maximum	Grammage du papier	Format original
Vitre d'exposition	Longueur : 355,6 mm (14") Largeur : 215,9 mm (8,5")	-	A4, A5, B5, Folio, Letter, Legal13, Legal13.5, Legal14, Statement
Chargeur retourneur automatique de documents	Longueur : 355,6 mm (14") Largeur : 215,9 mm (8,5")	60 - 105 g/m <sup>2</sup> (15.9 - 27.9 lb.)	A4, A5, B5, Folio, Letter, Legal13, Legal13.5, Legal14

**! Remarque**

- Ne pas poser d'objets lourds (8 kg/18 li.) ou plus sur la vitre d'exposition et ne pas appuyer avec force sur celle-ci.

### ■ Zone de numérisation de l'original

L'illustration suivante indique la zone de numérisation des originaux. Les informations situées dans la zone grisée ne sont pas reproduites sur le papier.

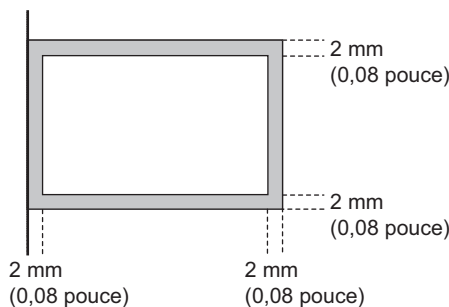

### ■ Placez le ou les originaux sur la vitre d'exposition

Cette section décrit comment présenter un original sur la vitre d'exposition. Les originaux sont envoyés dans l'ordre selon lequel ils sont placés sur la vitre d'exposition.

**⚠ ATTENTION**

**Ne pas poser d'objets lourds (8 kg/18 li. ou plus) sur la vitre d'exposition et ne pas appuyer avec force sur celle-ci.**  
Vous risqueriez de la briser et de vous blesser.

## 1 Soulevez le chargeur retourneur automatique de documents et placez l'original, face à copier contre la vitre.

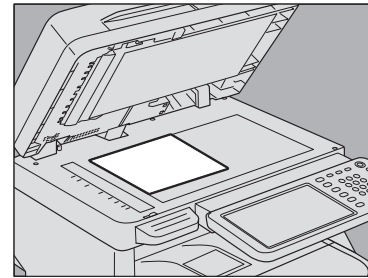

Soulevez-le d'au moins 60 degrés pour que l'original soit détecté.

## 2 Calez l'original dans l'angle intérieur gauche de la vitre.

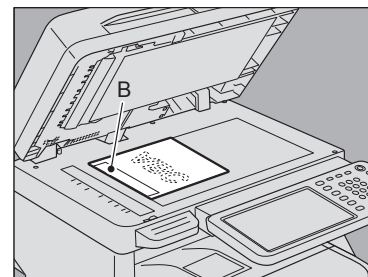
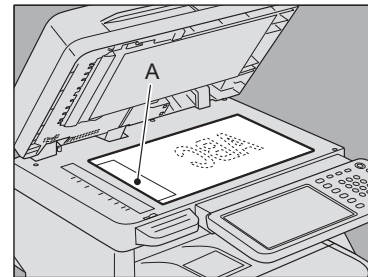

- Vous pouvez envoyer plusieurs originaux de formats différents au cours d'une seule transmission.
- Lorsque le format d'un original est placé dans le sens représenté sur la figure du haut, la transmission à un destinataire s'effectue de façon à ce que les informations pré-entrées de l'expéditeur soient imprimées en position A sur la figure.
- Lorsque le format d'un original est placé dans le sens représenté sur la figure du bas, la transmission à un destinataire s'effectue de façon à ce que les informations pré-entrées de l'expéditeur soient imprimées en position B sur la figure.
- Les informations présaisies susmentionnées sont les données enregistrées comme ID du terminal.

**Guide des fonctions avancées**

## 3 Abaisser délicatement le chargeur retourneur automatique de documents.

## ■ Mise en place des originaux sur le chargeur retourneur automatique de documents

Cette section explique comment placer les originaux sur le chargeur retourneur automatique de documents. Lorsque les originaux sont placés sur le chargeur retourneur de documents, la page située sur le haut de la pile est la première à être numérisée et envoyée.

### ⚠ ATTENTION

- Lorsque vous numérisez un original recto verso avec le chargeur retourneur automatique de documents, veillez à ne pas poser votre main sur ce dernier. Vous pourriez vous blesser avec le papier.
- Lorsque vous numérisez un original recto verso avec le chargeur retourneur automatique de documents, veillez à ne placer aucun objet sur ce dernier, car cela risque de provoquer un incident papier.

- 1 Après avoir aligné les bords des originaux, placez ces derniers face vers le haut et réglez les guides latéraux en conséquence.

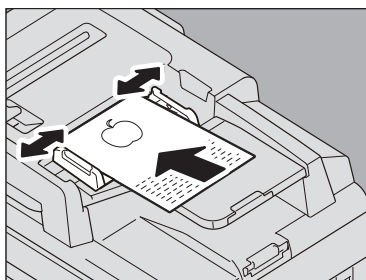

- Quel que soit leur format, les documents peuvent être configurés sur 100 feuilles (80 g/m<sup>2</sup> (20 li.) ou dimension de 10 mm (0,39 po.) maximum.
- Vous pouvez placer et faxer des originaux recto et verso.

📖 [Guide des fonctions avancées](#)

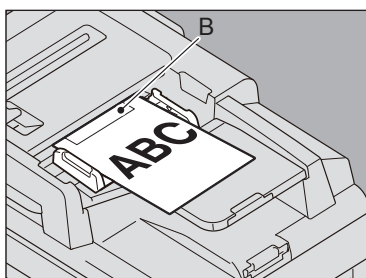
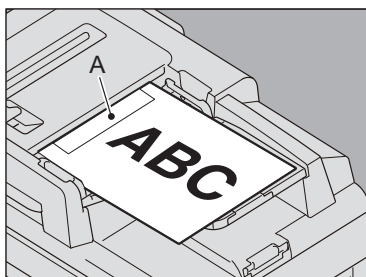

- Lorsque l'original n'est pas au format A4/Letter et qu'il est placé dans le sens indiqué sur la première illustration ci-dessus, les informations concernant l'expéditeur (que vous avez saisies précédemment) apparaissent dans le cadre A sur la télécopie.
- Lorsque le format d'un original est placé dans le sens représenté sur la figure du haut, la transmission à un destinataire s'effectue de façon à ce que les informations pré-entrées de l'expéditeur soient imprimées en position A sur la figure.
- Les informations présaisies susmentionnées sont les données enregistrées comme ID au terminal.

📖 [Guide des fonctions avancées](#)

### Envoyer des documents de différents formats

Le chargeur automatique de documents recto verso peut être utilisé pour traiter des documents de différents formats. Les combinaisons suivantes de formats de documents sont possibles.

- Ailleurs qu'en Amérique du Nord : A4, Folio
- Amérique du Nord : Letter, Legal, Legal 13

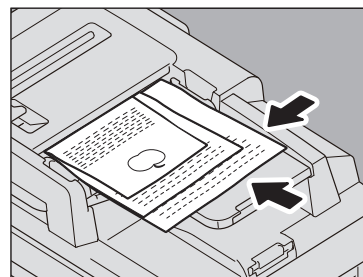

#### 📝 Mémo

- Pour télécopier des originaux de différents formats, vous devez activer le paramètre de transmission "FORMATS ORIGINAUX".

📖 [P.64 "Paramétrage de la transmission"](#)

### Précautions lors de l'utilisation du chargeur retourneur automatique de documents

N'utilisez pas les originaux décrits ci-dessous. Ils pourraient rester coincés dans l'appareil, ce qui risque de les endommager.

- |   |   |
|---|---|
| (1) Les originaux froissés ou pliés. En particulier, les originaux dont le bord avant est bombé risquent de ne pas être correctement entraînés. | (4) Les originaux tenus par un trombone ou une agrafe |
| (2) Le papier carbone   | (5) Les originaux troués ou écornés                   |
| (3) Les originaux scotchés, collés ou tenus par un trombone (découpés)  | (6) Les originaux humides                             |
|   | (7) Les films OHP                                     |

Les originaux suivants doivent être manipulés avec précaution :

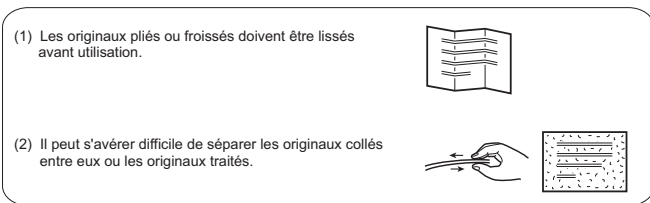

## Paramétrage de la transmission

Vous pouvez définir les paramètres de transmission des télécopies.



- Les paramètres de transmission s'appliquent uniquement à la transmission en cours. Une fois la transmission terminée, les valeurs par défaut sont rétablies.
- Vous pouvez modifier tous les paramètres définis par défaut (résolution, mode original, exposition, mode de transmission et mode de correction d'erreur ECM).

**Guide des fonctions avancées**

## ■ Paramétrage

Lorsque vous appuyez sur la touche [OPTION] de l'écran de télécopie, la page de paramétrage de la transmission apparaît. Définissez chaque paramètre et appuyez sur la touche [OK].

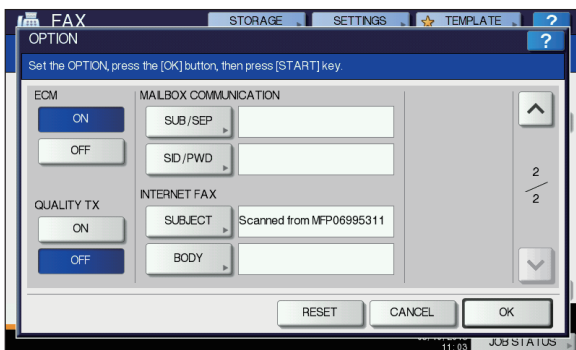
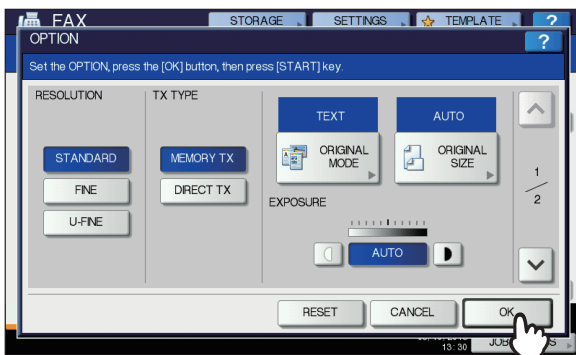

- Appuyez sur la touche ou pour changer de page.
- Pour annuler l'opération et revenir à l'écran précédent, appuyez sur le bouton [REINITIAL.(RESET)].

## RESOLUTION

Paramétrez la résolution en fonction de la précision de l'original.

- STANDARD :** original contenant du texte de taille normale.
- FINE :** cette option convient aux originaux contenant du texte de petite taille et des illustrations détaillées.
- ULTRA-FIN :** cette option convient aux originaux contenant des illustrations d'une grande précision.



- Si le télécopieur du destinataire ne peut pas recevoir les documents dans la même résolution, la résolution des originaux est automatiquement convertie avant l'envoi. Plus la résolution est élevée, plus le processus d'envoi est long.

## TYPE TX (TX TYPE)

Paramétrez le mode de transmission des fax.

- TX MEMOIRE :** permet d'envoyer les données de l'original une fois celui-ci scanné en mémoire. Vous pouvez réserver jusqu'à 100 transmissions de jusqu'à 1000 pages par transmission.
- TX DIRECTE :** permet d'envoyer les données de l'original à mesure que celui-ci est scanné. Après le scan et l'envoi d'une page, la page suivante est scannée, puis envoyée. Le scan et l'envoi de toutes les pages prennent donc plus de temps. Toutefois, cette option vous permet de vérifier l'envoi de chaque page au destinataire au fur et à mesure.

## MODE ORIGINAL (ORIGINAL MODE)

Paramétrez le mode de scan en fonction du type de l'original.

- TEXTE :** original contenant du texte et des dessins au trait.
- TEXTE/PHOTO :** original contenant du texte et des photos.
- PHOTO :** original contenant des photos.



- La durée de la transmission peut être plus longue lorsque le mode TEXTE/PHOTO ou PHOTO est sélectionné.

## FORMAT ORIGINAL

Ce paramètre permet de sélectionner le format dans lequel l'original doit être numérisé.

- AUTO :** le format de l'original est automatiquement déterminé avant la numérisation de l'original.
- FORMTSORG MELANGES :** cette option permet de charger des originaux de différents formats à l'aide du chargeur retourneur automatique de documents.
- Format spécifique :** l'original est numérisé dans le format prédéfini, quelle que soit sa taille réelle.





- Si le télécopieur du destinataire ne peut pas recevoir les documents au format B5, il est possible que l'appareil choisisse un format inférieur avant l'envoi. Pour éviter ce désagrément, lorsque l'original est au format B5, indiquez le format A4.



## EXPOSITION (EXPOSURE)

Paramétrez le contraste de scan de l'original.

- AUTO :** l'appareil détecte automatiquement le contraste de l'original et le numérise avec le contraste optimal.
- Manual :** appuyez sur  ou  pour régler le contraste.

## ECM

Spécifiez le mode de communication ECM (Error Correction Mode, mode de correction d'erreur) sur MARCHE ou ARRÊT. Le mode de correction d'erreur ECM est un mode de communication international qui corrige automatiquement les erreurs survenues au cours des transmissions de fax. Lorsque ce paramètre est activé, ce mode assure une communication de qualité, sans distorsion d'image, et réexpédie automatiquement les données qui ont été affectées par des nuisances sonores lors de la communication.

### ! Remarque

- L'expéditeur et le récepteur doivent tous les deux disposer de la fonction ECM pour que la communication en mode ECM soit possible.
- Si la communication est parasitée, la transmission prendra davantage de temps qu'à l'ordinaire. Même si vous communiquez en mode ECM, une erreur peut se produire suivant l'état de la ligne.
- Le mode ECM n'est pas disponible pour les communications vocales.

## QUALITE TX

Ce paramètre permet d'activer ou de désactiver le mode de transmission de qualité. Lorsque ce paramètre est activé, la transmission des documents est plus lente afin de diminuer le risque d'erreurs.

## COMMUNICATION DE LA BOITE AUX LETTRES

Pour les communications compatibles avec les normes ITU-T (International Telecommunications Union Telecommunications), spécifiez une sous-adresse ou un mot de passe à transmettre au télécopieur du destinataire. (Vous pouvez saisir jusqu'à 20 chiffres.)

- SUB (SUB-address, sous-adresse) :** informations pour l'envoi des données de l'original au télécopieur.
- SEP (Selective Polling, récupération sélective) :** informations pour l'extraction des données de l'original du télécopieur.
- SID (Sender Identification, identification de l'expéditeur) :** mot de passe de la sous-adresse SUB.
- PWD (Password, mot de passe) :** mot de passe de la sous-adresse SEP.

### Mémo

- Pour utiliser ce paramètre, le télécopieur du destinataire doit pouvoir définir un mot de passe ou une sous-adresse compatible ITU-T.

## FAX INTERNET

- OBJET :** objet de la télécopie par Internet.
- CORPS :** corps du message de la télécopie par Internet.

Ces options ne sont pas utilisées lors de l'envoi d'une télécopie standard.

## ■ Modification du paramétrage de chaque page

Vous pouvez modifier les paramètres de numérisation (RESOLUTION, MODE, EXPOSITION et ORIGINAL) de chaque page.

- 1** Indiquez les destinataires et appuyez sur **[ENVOYER(SEND)]** pour commencer à numériser un document. Lorsque la numérisation de l'original est terminée, l'écran de confirmation de l'original suivant apparaît. Appuyez sur **[OPTION]**.

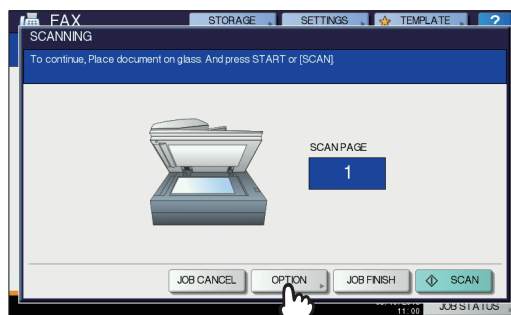

L'illustration ci-dessus représente un original placé sur la vitre d'exposition. Si vous placez un original sur le chargeur retourneur automatique de documents et appuyez sur la touche **[CONTINUER(CONTINUE)]** pendant la numérisation, l'écran de confirmation de l'original suivant apparaît au terme de la numérisation. Si vous appuyez sur la touche **[STOP]** pendant la numérisation, la numérisation s'arrête et il est possible que l'écran de confirmation de l'original suivant s'affiche.

- 2** L'écran de paramétrage de la numérisation apparaît. Modifiez le paramétrage et appuyez sur la touche **[OK]**.

 P.64 "Paramétrage"

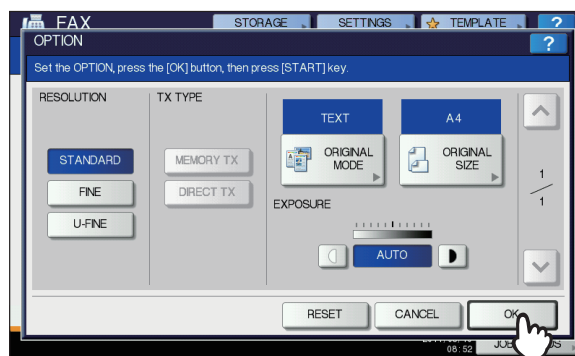

## Spécification du destinataire

Vous disposez de plusieurs méthodes pour spécifier le destinataire, notamment la numérotation directe à l'aide du tableau de bord et la numérotation à partir du répertoire téléphonique.

### Mémo

- Le répertoire téléphonique ne peut être utilisé que si les numéros à spécifier y ont été enregistrés au préalable. Pour plus d'informations sur la procédure à suivre, reportez-vous au **Guide des fonctions avancées** ou au **Guide de l'application TopAccess**.

## Saisie à l'aide du pavé numérique

Vous pouvez indiquer le destinataire en saisissant son numéro de télécopie sur le tableau de bord.

### 1 Appuyez sur [SAISIR N° FAX(INPUT FAX No)].



### 2 Saisissez le numéro de fax du destinataire et appuyez sur [OK].

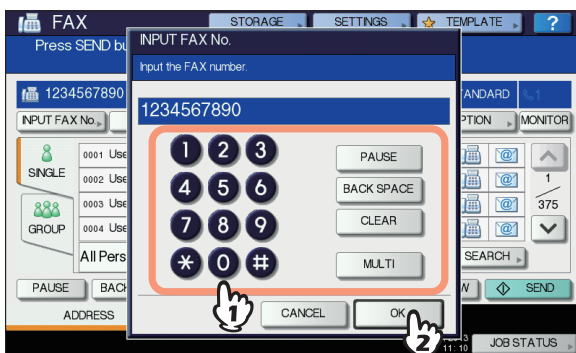

- Vous pouvez également saisir l'adresse du destinataire à l'aide du pavé numérique du tableau de bord.
- Pour supprimer un à un les chiffres du numéro de télécopie, appuyez sur la touche [RETOUR AR(BACK SPACE)].
- Pour supprimer le numéro de télécopie saisi, appuyez sur la touche [EFFAC.(CLEAR)].

### 3 Vérifiez le numéro affiché sur l'écran de télécopie.

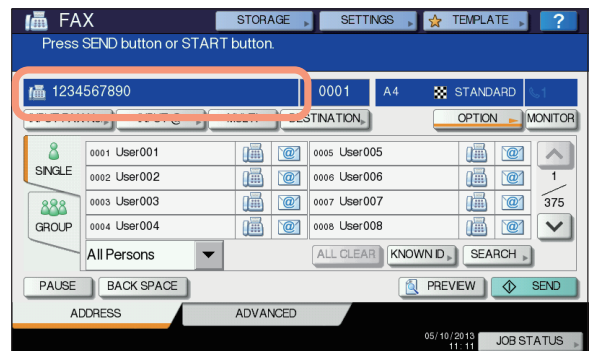

- Pour supprimer les valeurs saisies l'une après l'autre, appuyez sur [RETOUR AR(BACK SPACE)].
- Pour supprimer simultanément tous les chiffres saisis, appuyez sur la touche [EFFAC.(CLEAR)] du tableau de bord.
- Lorsque vous utilisez le mode transmission mémoire, vous pouvez spécifier plusieurs destinataires à qui envoyer le même document en une fois. Appuyez sur [MULTI], puis entrez le numéro de télécopie du destinataire. Répétez cette opération jusqu'à ce que tous les destinataires soient spécifiés. Vous pouvez également spécifier le numéro de télécopie des destinataires en associant ce mode à d'autres méthodes de spécification des numéros. Le nombre de destinataires que vous pouvez spécifier en une fois est limité à 400.
- Pour confirmer tous les destinataires sélectionnés ou supprimer les destinataires inutiles, appuyez sur la touche [DESTINATION].

[P.69 "Confirmation des destinataires"](#)

## Sélection du destinataire dans le répertoire téléphonique

Vous pouvez sélectionner le destinataire dans le répertoire téléphonique.

### 1 Appuyez sur l'onglet [RECTO(SINGLE)] pour afficher la liste des adresses, puis sur l'icône du télécopieur associée au destinataire (☎).



- Appuyez sur la touche  ou  pour changer de page.

- Vous pouvez également sélectionner le destinataire en appuyant sur la zone d'adresse. Dans ce cas, si un numéro de fax et une adresse e-mail ont été enregistrés pour le destinataire, ils sont tous les deux sélectionnés.
- Pour annuler la sélection d'un destinataire, appuyez une nouvelle fois sur le nom de ce dernier.
- Lorsque vous utilisez le mode transmission mémoire, vous pouvez spécifier plusieurs destinataires à qui envoyer le même document en une fois. Répétez l'opération de sélection des destinataires jusqu'à ce que tous les destinataires soient sélectionnés. Pour la transmission à plusieurs adresses, vous pouvez aussi spécifier les destinataires en associant ce mode à d'autres méthodes de spécification des numéros. Le nombre de destinataires que vous pouvez spécifier en une fois est limité à 400.
- Pour confirmer tous les destinataires sélectionnés ou supprimer les destinataires inutiles, appuyez sur la touche [DESTINATION].  
[P.69 "Confirmation des destinataires"](#)
- Pour affiner votre recherche et ne rechercher que les éléments incluant des caractères spécifiés, cliquez sur le menu déroulant.
- Une liste de destinataires peut s'afficher avec 11 à 15 caractères par nom.

- En mode transmission mémoire, vous pouvez spécifier plusieurs destinataires pour envoyer le même document en une fois. Répétez l'opération de sélection des destinataires jusqu'à ce que tous les destinataires soient sélectionnés. Pour la transmission à plusieurs adresses, vous pouvez aussi spécifier les destinataires en associant ce mode à d'autres méthodes de spécification des numéros. Le nombre de groupe que vous pouvez spécifier en une fois est limité à 200 groupes de 400 destinataires chacun.
- Pour confirmer tous les destinataires sélectionnés ou supprimer les destinataires inutiles, appuyez sur la touche [DESTINATION].  
[P.69 "Confirmation des destinataires"](#)
- Pour affiner votre recherche et ne rechercher que les éléments incluant des caractères spécifiés, cliquez sur le menu déroulant.

## ■ Recherche par numéro d'identification

Vous pouvez rechercher un destinataire dans le répertoire téléphonique à l'aide de son numéro d'identification.

### 1 Appuyez sur [ID CONNU(KNOWN ID)].



### 2 Saisissez le numéro d'identification (de 1 à 3000) du contact recherché à l'aide du pavé numérique du tableau de bord et appuyez sur [OK].

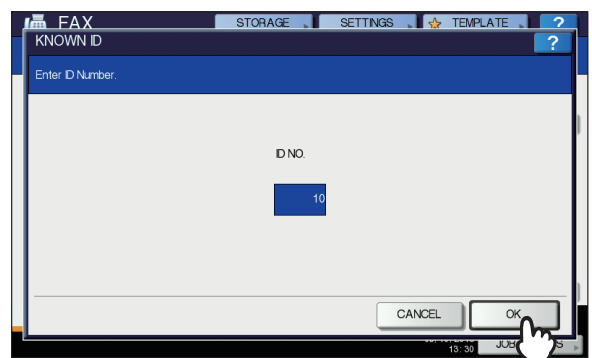

Le numéro d'identification est le nombre qui apparaît en regard du nom du contact. Il est compris entre 001 et 3000.

## ■ Numérotation groupée

Vous pouvez sélectionner le groupe de destinataires dans le répertoire téléphonique.

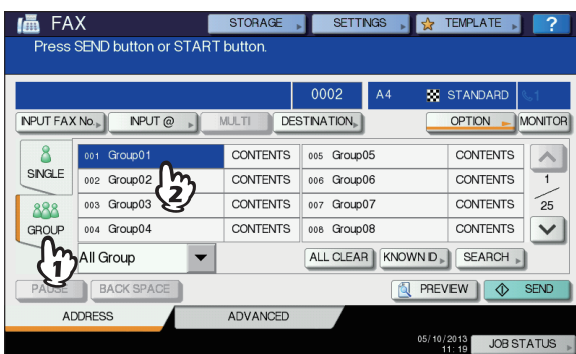

### 1 Appuyez sur l'onglet [GROUPE(GROUP)] pour afficher la liste des groupes, puis sur le nom de celui auquel vous souhaitez télécopier un document.

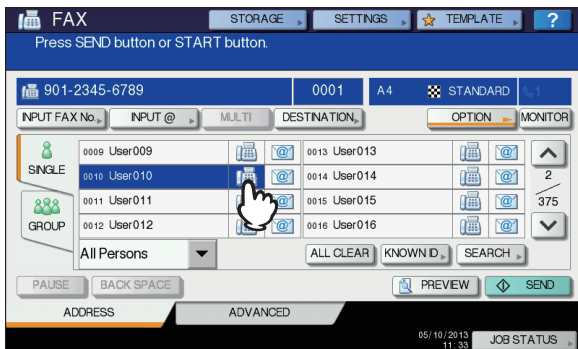

- Appuyez sur la touche  ou  pour changer de page.
- Pour annuler la sélection du groupe, appuyez une nouvelle fois sur son nom.
- Pour vérifier les adresses enregistrées dans ce groupe, appuyez sur la touche [CONTENU(CONTENTS)].

**3** La page contenant le numéro d'identification saisi apparaît à l'écran. Appuyez sur l'icône du télécopieur (  ).



- Appuyez sur la touche  ou  pour changer de page.
- Vous pouvez également sélectionner le destinataire en appuyant sur la zone d'adresse. Dans ce cas, si un numéro de fax et une adresse e-mail ont été enregistrés pour le destinataire, ils sont tous les deux sélectionnés.
- Pour annuler la sélection d'un destinataire, appuyez une nouvelle fois sur le nom de ce dernier.
- Lorsque vous utilisez le mode transmission mémoire, vous pouvez spécifier plusieurs destinataires à qui envoyer le même document en une fois. Répétez l'opération de sélection des destinataires jusqu'à ce que tous les destinataires soient sélectionnés. Pour la transmission à plusieurs adresses, vous pouvez aussi spécifier les destinataires en associant ce mode à d'autres méthodes de spécification des numéros. Le nombre de destinataires que vous pouvez spécifier en une fois est limité à 400.
- Pour confirmer tous les destinataires sélectionnés ou supprimer les destinataires inutiles, appuyez sur la touche [DESTINATION].

 [P.69 "Confirmation des destinataires"](#)

**Recherche du numéro de fax du destinataire**

Vous pouvez rechercher le numéro de fax d'un destinataire dans le répertoire téléphonique ou sur un serveur LDAP.



- Pour rechercher le numéro de fax d'un destinataire sur un serveur LDAP (Lightweight Directory Access Protocol), vous devez enregistrer le nom de ce serveur au préalable sur le système. Pour connaître les paramètres du serveur LDAP, contactez votre administrateur réseau.

**1** Appuyez sur [RECHER(SEARCH)].



- Pour afficher le menu de recherche d'un destinataire, appuyez sur la touche [RECHER(SEARCH)] lorsque la liste des adresses est affichée. Procédez de cette manière lorsque vous souhaitez effectuer la recherche sur le serveur LDAP.
- Pour afficher le menu de recherche d'un groupe, appuyez sur la touche [RECHER(SEARCH)] lorsque la liste des groupes est affichée.

**2** Appuyez sur la touche correspondant à la catégorie du mot-clé que vous souhaitez rechercher. Saisissez le mot-clé. Appuyez sur [RECHER(SEARCH)].

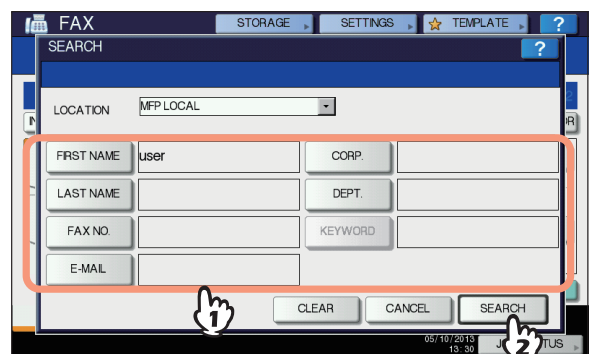

- Pour plus d'informations sur la saisie de caractères, reportez-vous au **Guide de configuration**.
- Pour annuler le mot-clé saisi, appuyez sur la touche [EFFAC.(CLEAR)].
- Vous pouvez rechercher le numéro de fax du destinataire souhaité en indiquant plusieurs mots-clés.

**Sélection du serveur LDAP**

Pour rechercher le numéro de fax du destinataire sur le serveur LDAP, cliquez sur le menu déroulant dans le menu de recherche des destinataires. La liste des serveurs LDAP apparaît. Appuyez sur le nom du serveur LDAP sur lequel vous souhaitez effectuer la recherche, puis appuyez sur la touche [OK].

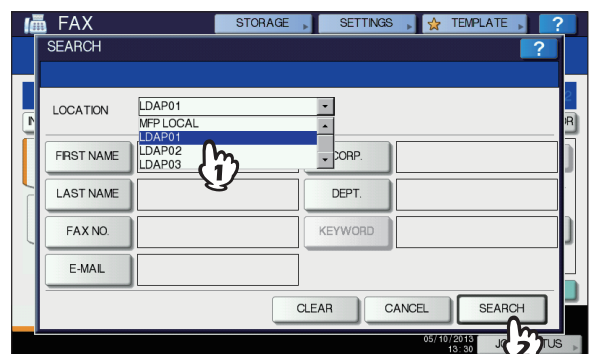

**3 Les résultats de la recherche apparaissent. Appuyez sur l'icône du télécopieur souhaitée (📠), puis sur [OK].**



- Appuyez sur la touche  $\uparrow$  ou  $\downarrow$  pour changer de page. Appuyez sur  $\downarrow$  ou  $\uparrow$  pour sauter 5 pages.
- Vous pouvez également sélectionner le destinataire en appuyant sur la zone d'adresse. Dans ce cas, si un numéro de fax et une adresse e-mail ont été enregistrés pour le destinataire, ils sont tous les deux sélectionnés.
- Pour annuler la sélection d'un destinataire, appuyez une nouvelle fois sur le nom de ce dernier.
- Lorsque vous utilisez le mode transmission mémoire, vous pouvez spécifier plusieurs destinataires à qui envoyer le même document en une fois. Répétez l'opération de sélection des destinataires jusqu'à ce que tous les destinataires soient sélectionnés. Pour la transmission à plusieurs adresses, vous pouvez aussi spécifier les destinataires en associant ce mode à d'autres méthodes de spécification des numéros. Le nombre de destinataires que vous pouvez spécifier en une fois est limité à 400.
- Pour confirmer tous les destinataires sélectionnés ou supprimer les destinataires inutiles, appuyez sur la touche [DESTINATION].
- [P.69 "Confirmation des destinataires"](#)
- Si vous souhaitez modifier les résultats de la recherche, appuyez sur [RECH.(RESEARCH)]. L'écran de l'étape 2 est rétabli. Spécifiez à nouveau la chaîne de recherche.

**Confirmation des destinataires**

Vous pouvez vérifier les destinataires spécifiés et, le cas échéant, les supprimer.

**1 Appuyez sur [DESTINATION].**



**2 La liste des destinataires apparaît. Sélectionnez le destinataire à supprimer, puis appuyez sur [SUPPRIMER(DELETE)].**

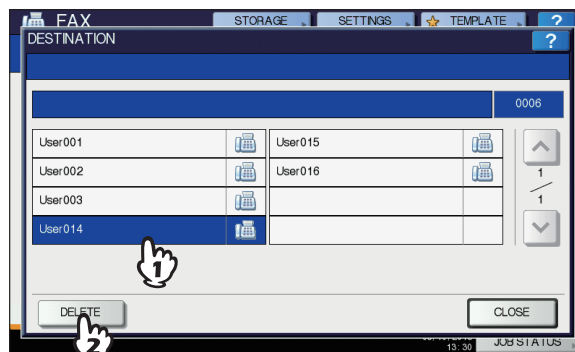

- Appuyez sur la touche  $\uparrow$  ou  $\downarrow$  pour changer de page.
- Appuyez sur la touche [FERMER(CLOSE)] pour revenir à l'écran précédent.

**Autres types de transmission**

**Transmission en mode mains libres**

Ce mode permet de composer le numéro et d'envoyer directement la télécopie sans décrocher le combiné du téléphone externe. Vous pouvez recourir à ce mode de transmission lorsque l'icône 📞 dans le coin supérieur droit de l'écran est désactivée.

- 1 Placez les originaux.**  
[P.61 "Traitement d'un original"](#)
- 2 Appuyez sur la touche [FAX] du tableau de bord.**  
[P.60 "Procédures élémentaires"](#)
- 3 Appuyez sur la touche [OPTION] et définissez les paramètres de transmission.**  
[P.64 "Paramétrage de la transmission"](#)
- 4 Appuyez sur [MONITOR].**



- Le haut-parleur intégré émet une tonalité vous invitant à composer le numéro.
- Pour annuler l'opération, appuyez de nouveau sur la touche [MONITOR].

**! Remarque**

- Pour sélectionner des destinataires à l'aide de la touche [RECHER(SEARCH)], vous devez au préalable spécifier le destinataire en suivant les procédures ci-dessous. Indiquez les destinataires et appuyez sur la touche [MONITOR].

**5 Indiquez les destinataires.**

[P.66 "Spécification du destinataire"](#)

**! Remarque**

- En cas de saisie à l'aide du pavé numérique, chaque pression sur un bouton du pavé numérique du tableau de bord correspond à la saisie d'un chiffre. En cas d'erreur dans la saisie du numéro de télécopie, appuyez une première fois sur la touche [MONITOR] pour couper la ligne, puis une seconde fois pour ressaisir le numéro.
- Si vous avez sélectionné le destinataire avec la touche [RECHER(SEARCH)], appuyez sur [MONITOR], puis sur [NUMEROT.(DIAL)].

**6 Lorsque vous entendez la tonalité (court signal aigu) émise par le haut-parleur intégré, qui indique que la connexion avec le télécopieur du destinataire est établie, appuyez sur la touche [ENVOYER(SEND)].**

[P.60 "Procédures élémentaires"](#)

**! Remarque**

- Lorsque vous entendez la voix de votre interlocuteur avant d'appuyer sur la touche [ENVOYER(SEND)], décrochez le combiné du téléphone externe. Demandez-lui de procéder à la réception de la télécopie.

**■ Transmission avec le combiné téléphonique**

Ce mode permet de décrocher le combiné du téléphone externe pour composer un numéro et envoyer une télécopie. Vous pouvez recourir à ce mode de transmission lorsque

l'icône  dans le coin supérieur droit de l'écran est désactivée.

**1 Placez les originaux.**

[P.61 "Traitement d'un original"](#)

**2 Appuyez sur la touche [FAX] du tableau de bord.**

[P.60 "Procédures élémentaires"](#)

**3 Appuyez sur la touche [OPTION] et définissez les paramètres de transmission.**

[P.64 "Paramétrage de la transmission"](#)

**4 Décrochez le combiné du téléphone externe.**

**5 Utilisez le téléphone externe pour composer le numéro de télécopie.**

[P.66 "Spécification du destinataire"](#)

**! Remarque**

- Lors de l'utilisation du téléphone externe pour la numérotation, celui-ci compose chaque numéro saisi. En cas d'erreur dans la composition du numéro de télécopie, raccrochez le combiné pour couper la ligne, puis décrochez-le de nouveau pour recomposer le numéro.

**6 Lorsque vous entendez la tonalité (court signal aigu) émise par le haut-parleur intégré, qui indique que la connexion avec le télécopieur du destinataire est établie, appuyez sur la touche [ENVOYER(SEND)].**

[P.60 "Procédures élémentaires"](#)

**! Remarque**

- Lorsque vous entendez la voix de votre interlocuteur avant d'appuyer sur la touche [ENVOYER(SEND)], demandez-lui de procéder à la réception de la télécopie.

**7 Raccrochez le combiné.**

**■ Affichage de l'aperçu**

Avant d'envoyer une télécopie, vous pouvez vérifier l'image sur l'écran tactile avec la fonction d'aperçu.

**1 Appuyez sur [APERCU(PREVIEW)] dans le menu de la télécopie.**

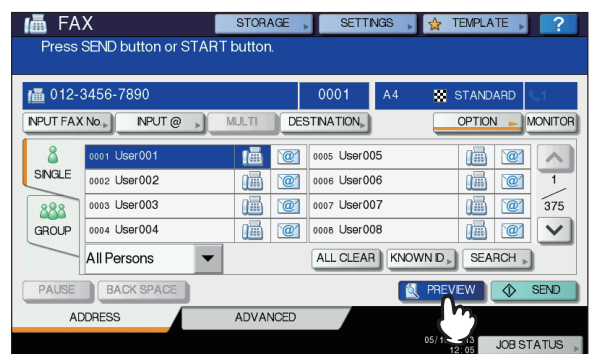

- Pour utiliser la fonction d'aperçu, indiquez le destinataire, puis appuyez sur [APERCU(PREVIEW)].

## 2 Appuyez sur [ENVOYER(SEND)].



## 3 Vérifiez l'image de la télécopie une fois l'aperçu affiché. Appuyez sur [OK] si vous souhaitez l'envoyer sans apporter de modification. La télécopie est alors envoyée.

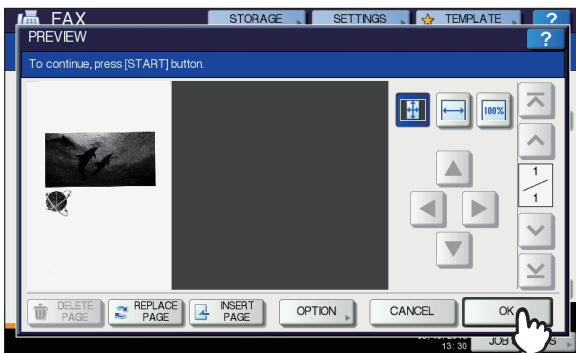

- Pour envoyer un autre original, placez-le sur la vitre d'exposition ou le RADF (chargeur retourneur automatique de documents), puis appuyez sur le bouton [START (DEMARRER)] du panneau de commande.
- Pour supprimer la page d'aperçu en cours, appuyez sur [SUPPRIMERPAGE(DELETE PAGE)].
- Pour remplacer la page d'aperçu en cours par une autre page, appuyez sur [REEMPLACERPAGE(REPLACE PAGE)].
- Pour insérer un autre scan avant d'afficher l'aperçu de la page, appuyez sur [INSERER PAGE(INSERT PAGE)].
- Appuyez sur [OPTION] pour modifier les paramètres.  
[P.64 "Paramétrage de la transmission"](#)

## Réception d'une télécopie

### Mode de réception

Cette section explique comment recevoir une télécopie. Pour plus d'informations sur votre mode de réception, reportez-vous à la section appropriée. Le menu ADMIN permet de paramétrer le mode de réception. Pour plus d'informations sur le paramétrage actuel, contactez votre administrateur. Outre les procédures de réception décrites sur cette page, il en existe d'autres tout aussi adaptées. Elles sont détaillées dans le guide suivant.

[Guide des fonctions avancées](#)

### ■ Réception automatique

Les télécopies sont automatiquement reçues lors d'un appel entrant. Aucune action n'est requise de la part de l'utilisateur.

### ■ Réception manuelle

Lors d'un appel entrant, la réception des télécopies s'effectue manuellement à l'aide d'un téléphone externe.

- Décrochez le combiné du téléphone externe pour prendre l'appel entrant.**  
Si l'appel entrant est un appel téléphonique, vous pouvez poursuivre la conversation avec votre correspondant.
- Si vous entendez une tonalité (un signal de télécopie) dans le combiné du téléphone externe, appuyez sur le bouton [FAX] du tableau de bord.**  
[P.60 "Procédures élémentaires"](#)
- Appuyez sur l'onglet [ETENDUE(ADVANCED)], puis sur [RECEVOIR MANUELLMT(MANUAL RECEIVE)].**



- Lorsqu'un message vous indiquant que vous pouvez envoyer une télécopie apparaît, appuyez sur le bouton [START (DEMARRER)] du tableau de bord et remplacez le combiné du téléphone externe.**

## ■ COMMUTATION AUTOMATIQUE TÉLÉPHONE / TÉLÉCOPIE

Tout appel entrant est déterminé et répondu automatiquement par appel vocal ou appel télécopie.

### Télécopie entrante

L'appel entrant est répondu automatiquement par un appel télécopie. Lorsque la télécopie entrante arrive, l'utilisateur n'a pas besoin d'agir.

### Appel entrant

Lorsque le signal de rappel se fait entendre, l'utilisateur décroche le combiné ou le récepteur du téléphone externe pour parler. Pendant le mode de réception à distance via le téléphone externe, vous pouvez passer à la réception de télécopie.

#### ! Remarque

- Le signal de rappel est une pseudo-tonalité qui signale que la ligne est connectée et par conséquent l'appel sera facturé à l'interlocuteur pendant la sonnerie.
- Même si l'interlocuteur raccroche pendant que le signal de rappel sonne, ce dernier continue de sonner pour environ 30 secondes supplémentaires.

## ■ Réception en mémoire

L'impression des télécopies n'est pas possible dans les situations énumérées ci-dessous. Les données des télécopies reçues sont alors stockées en mémoire et l'impression reprend dès que l'appareil est de nouveau prêt. La fonction de réception en mémoire étant toujours active, vous n'avez pas besoin de la paramétrer.

- Pendant une opération de copie ou d'impression.
- Pendant l'impression de la confirmation de réception des documents télécopiés.
- Pendant l'impression de listes et de rapports.
- Lorsque l'appareil est à court de papier.
- Lorsqu'un incident papier se produit.
- Lorsque l'appareil est à court de toner.

## Correspondance entre originaux et papier

### ■ Formats de papier pris en charge

Les formats de papier A4, A5, B5, Folio, Letter, Legal, Legal 13 et Statement sont pris en charge.

La zone d'impression de chaque format est illustrée ci-dessous. Si des informations du document à télécopier figurent dans la zone grisée, elles ne sont pas imprimées sur la télécopie.

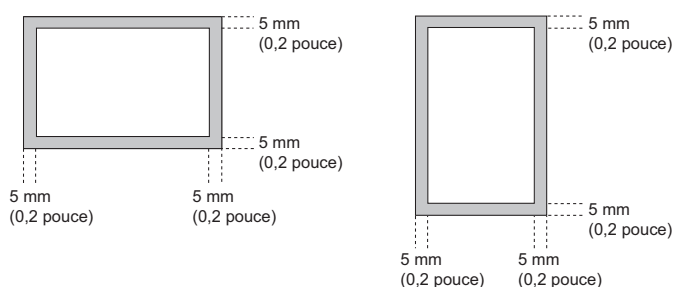

#### ✍ Mémo

- Placez du papier dans les bacs. Le bac multifonctions n'est pas disponible.
- Le papier sort sur le bac de réception, que le finisseur soit ou non installé.
- Il est possible de configurer les bacs de façon à les utiliser uniquement pour les opérations de télécopie.

## ■ Paramétrage par défaut de l'impression des données reçues

Les données reçues sont imprimées sur du papier de même format que celui de l'original. Suivant la longueur de l'original, le système recourt à l'impression réduite des données reçues ("RX reduction printing") ou abandonne l'impression ("Discard printing") (ces deux paramètres sont activés par défaut).

📖 **Guide des fonctions avancées**

### Lorsque le format de l'original est inférieur ou égal à la zone imprimable du papier

Ses dimensions sont respectées à l'impression.

### Lorsque le format de l'original est plus grand que la zone imprimable du papier

Il est imprimé selon les priorités suivantes :

- En cas d'un dépassement de la zone d'impression inférieur ou égal à 10 mm (0,4 pouce), la partie située en dehors de cette zone est ignorée.
- En cas d'un dépassement supérieur à 10 mm (0,4 pouce), une réduction de 75 % du format du document est effectuée (réduction d'impression). Si le document dépasse toujours la zone d'impression, un format de papier supérieur est sélectionné. Si aucun format de papier supérieur n'est disponible, l'impression s'effectue avec scission de l'image.

## ■ Papier sélectionné lorsque le format demandé n'est pas disponible

Lorsque les options d'impression réduite et d'abandon d'impression des réceptions sont activées ("ON"), le papier sélectionné varie selon les priorités suivantes :

1. Papier dont le format est identique à celui de l'original
2. Papier dont le format est supérieur à celui de l'original

#### ! Remarque

- Si le format correspondant n'est pas disponible, l'original numérisé est imprimé, dans la plupart des cas, sur un papier de format supérieur. Toutefois, le télécopieur de l'émetteur peut réduire le format de l'original numérisé en fonction du format de papier admis par le télécopieur du destinataire (cet appareil).
- La priorité de sélection du papier varie en fonction des réglages des fonctions d'impression réduite et d'abandon d'impression. Pour plus d'informations, contactez votre revendeur.



# VÉRIFICATION ET ANNULATION DES COMMUNICATIONS

## Vérification des communications

### Vérification des transmissions réservées

Vous pouvez vérifier les transmissions de télécopie réservées.

#### 1 Appuyez sur [ETAT TRAV.(JOB STATUS)].



#### 2 Sélectionnez [FAX].

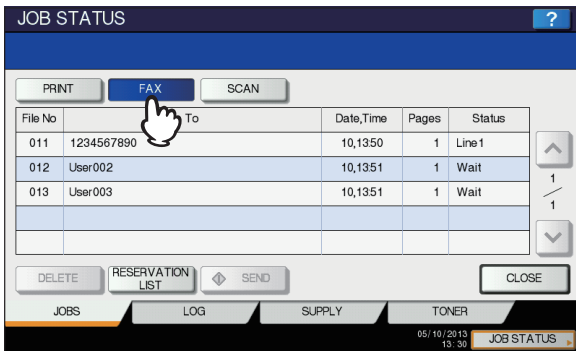

- Les travaux de transmission réservée sont affichés dans l'ordre chronologique inverse.
- Appuyez sur la touche  $\uparrow$  ou  $\downarrow$  pour changer de page.
- Pour imprimer la liste des travaux de transmission réservée, appuyez sur la touche [LISTE DES RESERVATIONS (RESERVATION LIST)].
- Dans la colonne "Status", l'état de chaque travail est indiqué comme suit :  
 Line1 : transmission via la ligne 1  
 Network : réservé à la transmission via la fonction de télécopie par Internet  
 Delayed : transmission réservée pendant le délai spécifié  
 Wait : communication placée dans la file d'attente  
 Invalid : transmission mise en attente en raison de l'invalidité d'un code départemental (télécopie en réseau). Pour plus d'informations sur la fonction de télécopie en réseau, reportez-vous au **Guide des fonctions avancées**.

### Vérification de l'état d'une communication (journal)

Vous pouvez consulter le journal des transmissions et réceptions de télécopies.

#### 1 Appuyez sur [ETAT TRAV.(JOB STATUS)].



#### 2 Sélectionnez l'onglet [JOURNAL (LOG)], puis appuyez sur [ENVOYER (SEND)] ou [RECEVOIR (RECEIVE)].

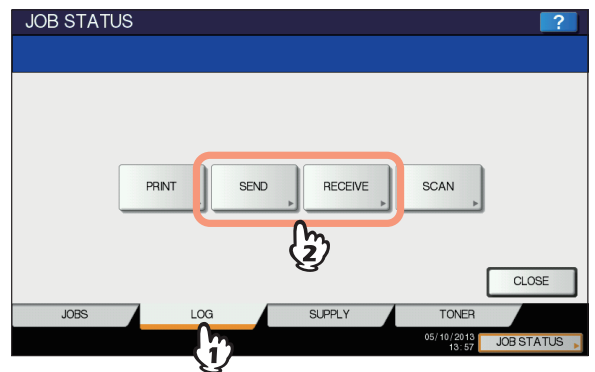

#### 3 La liste de l'état des communications apparaît.

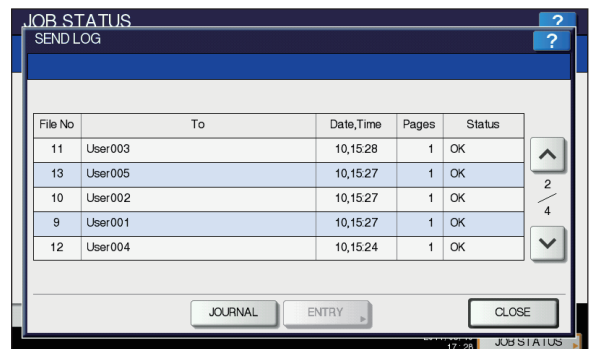

- Les transmissions ou les réceptions sont affichées dans l'ordre chronologique inverse.
- Appuyez sur la touche  $\uparrow$  ou  $\downarrow$  pour changer de page.

- Le journal peut répertorier 40/120 enregistrements de transmission/réception les plus récents. Le menu ADMIN permet de paramétrer le nombre maximal. Pour plus d'informations sur la procédure à suivre, reportez-vous au **Guide des fonctions avancées**.
- Pour imprimer le journal des transmissions ou des réceptions, appuyez sur [JOURNAL].  
📖 **Guide des fonctions avancées**
- Dans la colonne "Status", l'état est indiqué comme suit :
 

OK :	transmission ou réception réussie
Code d'erreur à 4 chiffres :	échec de la transmission ou de la réception

📖 **Guide de dépannage**

**Enregistrement des numéros de télécopie des destinataires dans le répertoire téléphonique**

Pour enregistrer les numéros de fax des destinataires dans le répertoire téléphonique depuis l'écran du journal des transmissions/réceptions, sélectionnez un enregistrement, puis appuyez sur la touche [ENTRÉE(ENTRY)]. Pour plus d'informations sur l'enregistrement dans le répertoire téléphonique, reportez-vous au **Guide des fonctions avancées**.

**! Remarque**

- Depuis le journal des transmissions, vous pouvez enregistrer dans le répertoire téléphonique les transmissions par télécopie et courrier électronique des destinataires spécifiés par saisie directe ou sélectionnés sur le serveur LDAP.
- Depuis le journal des réceptions, vous pouvez enregistrer dans le répertoire téléphonique les réceptions par invitation à émettre et les adresses électroniques des destinataires spécifiés par saisie directe ou sélectionnés sur le serveur LDAP.

**Annulation de la transmission**

**Annulation de la transmission en mémoire**

Vous pouvez annuler la transmission en mémoire pendant la numérisation.

**■ Pour utiliser la vitre d'exposition**

Cette section décrit comment annuler la transmission de mémoire lorsqu'un original est placé sur la vitre d'exposition.

- Lorsque la numérisation est terminée, l'écran de confirmation de l'original suivant apparaît. Appuyez sur [ANNUL JOB(JOB CANCEL)].**

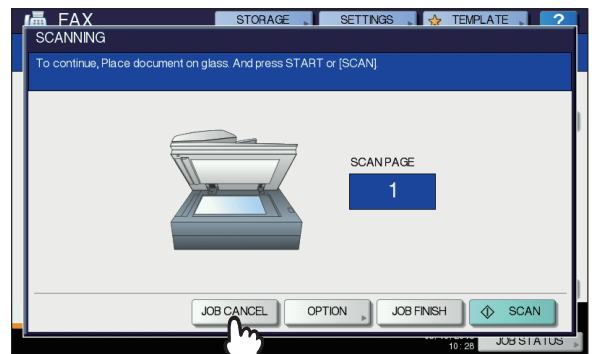

Si vous n'appuyez sur aucune touche pendant le délai défini pour la fonction d'effacement automatique (45 secondes par défaut) après affichage de l'écran de confirmation pour l'original suivant, une copie des originaux numérisés est envoyée.

- L'écran de confirmation de la suppression apparaît. Appuyez sur [OUI(YES)].**



**■ En cas d'utilisation du chargeur retourneur automatique de documents**

Cette section explique comment annuler la transmission mémoire lorsqu'un original est placé sur le chargeur retourneur automatique de documents.

- Appuyez sur le bouton [STOP] du tableau de bord pour annuler la numérisation des originaux en cours.**

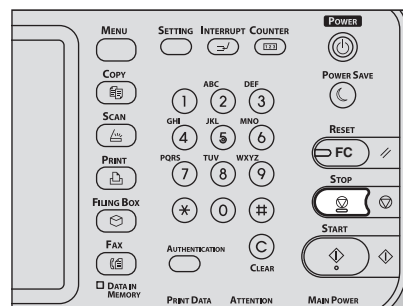

La numérisation est interrompue.

- 2** L'écran de confirmation de l'original suivant apparaît. Appuyez sur [ANNUL JOB(JOB CANCEL)].

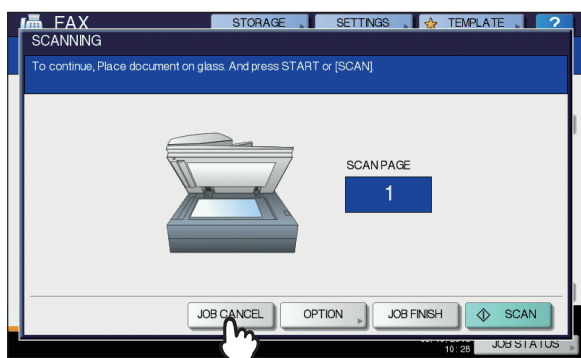

- Si vous appuyez sur la touche [JOB FINI(JOB FINISH)], les originaux numérisés sont télécopiés.
- Si vous n'appuyez sur aucune touche pendant le délai défini pour la fonction d'effacement automatique pour le prochain original (45 secondes selon le paramètre par défaut), la transmission en mémoire est annulée.

- 3** L'écran de confirmation de la suppression apparaît. Appuyez sur [OUI(YES)].

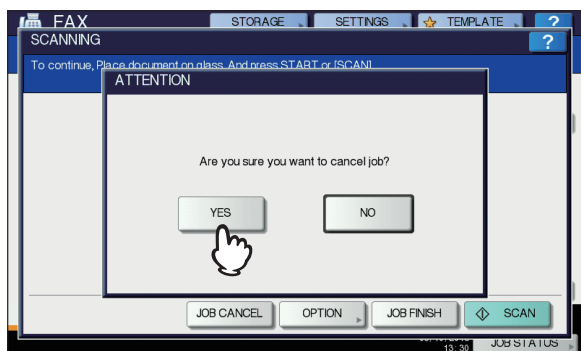

## Annulation des transmissions directes

Vous pouvez annuler une transmission directe pendant la numérisation.

### ! Remarque

- Lorsque vous annulez une transmission directe, la partie de l'original numérisée avant l'annulation de la transmission est tout de même envoyée.

- 1** Appuyez sur le bouton [STOP] du tableau de bord pour annuler la numérisation de l'original en cours.

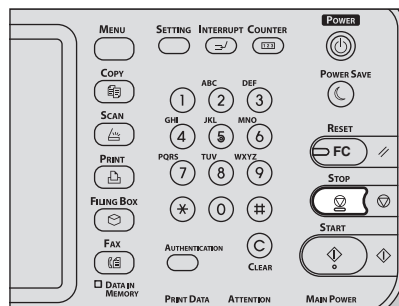

La numérisation et la transmission sont arrêtées.

## Annulation des transmissions réservées

Vous pouvez afficher la liste des transmissions réservées et annuler celles présentes dans la file d'attente ou en cours.

- 1** Appuyez sur [ETAT TRAV.(JOB STATUS)], puis sélectionnez l'onglet [FAX].

La liste des transmissions réservées apparaît. Cette étape est identique à celle spécifiée pour la vérification de la transmission réservée.

[P.73 "Vérification des transmissions réservées"](#)

- 2** Sélectionnez la transmission réservée à supprimer, puis appuyez sur la touche [SUPPRIMER(DELETE)].

Vous pouvez sélectionner plusieurs travaux.

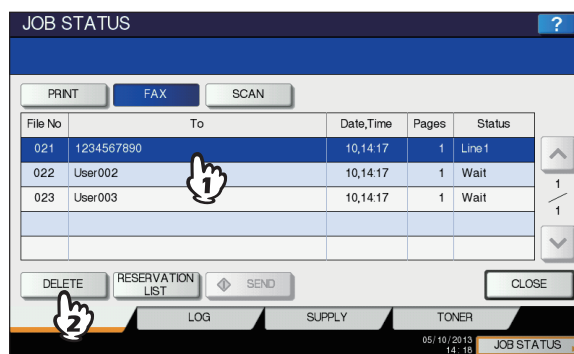

La colonne "Status" permet de vérifier l'état de la réservation. Le message "Wait" indique que les données sont en attente de transmission. Le message "Line1" indique que les données sont en cours d'envoi. Vous pouvez annuler la réservation des transmissions retardées et les transmissions/réceptions par invitation à émettre.

- 3 L'écran de confirmation de la suppression apparaît. Appuyez sur [SUPPRIMER(DELETE)].

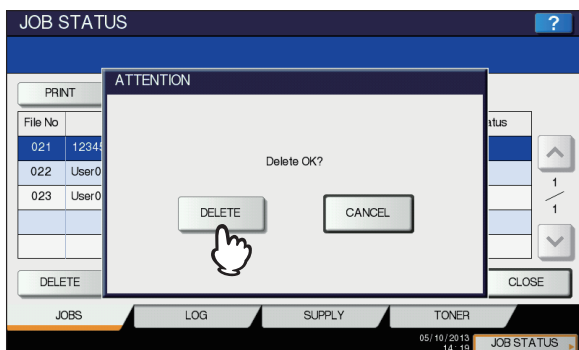

# 4

# Numérisation

FONCTIONS ÉLÉMENTAIRES ..... P.78

1

2

3

4

5

6

# FONCTIONS ÉLÉMENTAIRES

## Affichage du menu de numérisation sur l'écran tactile

Lorsque vous appuyez sur le bouton [SCAN] du tableau de bord, le menu SCAN apparaît sur l'écran tactile.

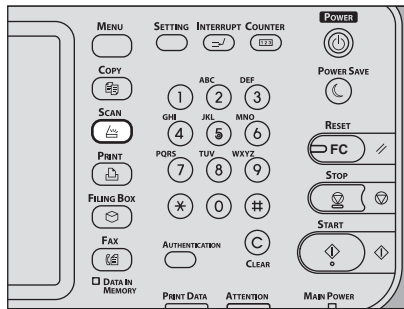

**! Remarque**

- Si le système est régi à l'aide de la fonction de gestion par codes départementaux ou de gestion des utilisateurs, vous devez saisir un code départemental ou les informations d'identification requises (nom et mot de passe de l'utilisateur, par exemple).

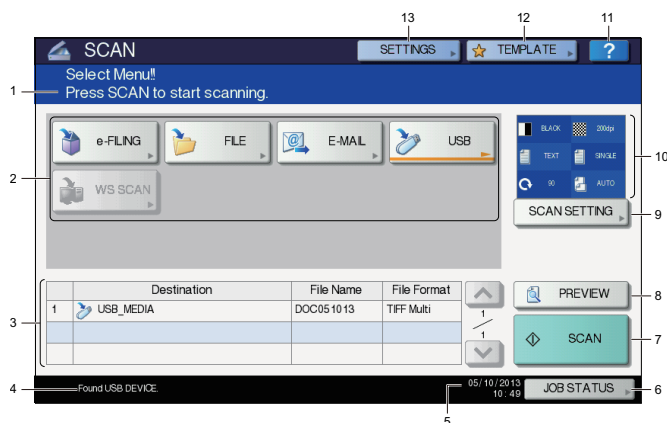

**1) Zone d'affichage des messages**

Cette zone affiche des instructions d'utilisation et l'état du système.

**2) Touches de fonction**

Appuyez sur l'une de ces touches lorsque vous sélectionnez la fonction de numérisation. L'écran de configuration propre à la fonction de numérisation sélectionnée apparaît.

**3) Zone d'affichage de la destination**

Les travaux de numérisation s'affichent avant leur envoi dans les destinations ou les adresses d'enregistrement.

**4) Zone d'affichage des messages d'alerte**

Des messages d'alerte apparaissent lorsque la cartouche de toner du système doit être remplacée, le bac récupérateur de toner usagé doit être nettoyé, etc. Pour plus d'informations sur ces messages, reportez-vous au manuel **Guide de dépannage**.

**5) Date et heure**

**6) [ETAT TRAV.(JOB STATUS)]**

Appuyez sur cette touche pour superviser vos travaux de copie, de fax, de scan et/ou d'impression ou afficher les journaux des travaux.

[P.92 "Affichage de l'état des travaux de numérisation"](#)  
[P.92 "Affichage du journal des travaux de numérisation"](#)

**7) [SCAN]**

Appuyez sur cette touche pour procéder à la numérisation.

**8) [APERCU(PREVIEW)]**

Appuyez sur cette touche pour prévisualiser vos numérisations.

**9) [PARAM. SCAN(SCAN SETTING)]**

Appuyez sur cette touche pour modifier les paramètres de numérisation s'appliquant aux fonctions de numérisation vers l'application e-Filing, de numérisation vers un fichier, de numérisation vers un courrier électronique ou de numérisation vers un périphérique USB.

**10) Zone d'affichage des paramètres de numérisation**

Les paramètres de numérisation sélectionnés s'affichent.

**11) [?] (touche Aide)**

Appuyez sur cette touche pour obtenir une description de chaque fonction ou touche de l'écran tactile.

**12) [MODELE(TEMPLATE)]**

Appuyez sur cette touche pour utiliser un modèle.

**13) [CONFIGURATION(SETTINGS)]**

Appuyez sur cette touche pour afficher la liste des options sélectionnées pour les paramètres de numérisation.

### Paramètres par défaut

Une valeur par défaut se rapporte à un paramètre sélectionné automatiquement lorsque vous mettez l'appareil sous tension, lorsque ce dernier quitte le mode veille ou lorsque vous appuyez sur le bouton [RESET (RÉINITIALISER)] du tableau de bord. Pour numériser votre document, il est possible d'utiliser les paramètres par défaut tels quels ou bien d'appuyer sur la touche [PARAM. SCAN(SCAN SETTING)] au cours de la numérisation en vue de sélectionner les paramètres de votre choix pour chaque travail de numérisation.

[Guide des fonctions avancées](#)

Le tableau ci-dessous répertorie les paramètres disponibles en mode de numérisation et leurs valeurs définies par défaut en usine.

Paramètres	Paramètres d'usine
Mode couleur	NOIR
Résolution	200 (dpi)
Mode original	TEXTE
Rotation	90 (degrés)
Scan recto/recto verso	RECTO
Format de l'original	AUTO
Compression	MOYEN
Ignorer les pages vierges	ARRÊT
Effacement des contours extérieurs	ARRÊT
Réglage d'intervalle	±0
Exposure	AUTO
Contraste	±0
Réglage de l'arrière-plan	±0
Netteté	±0
Saturation	±0
Réglage RVB	
Red (R)	±0
Green (G)	±0
Blue (B)	±0

**Mémo**

- Pour afficher la liste des options sélectionnées pour les paramètres de numérisation, appuyez sur [CONFIGURATION (SETTINGS)].  
📖 P.78 "Affichage du menu de numérisation sur l'écran tactile"
- Il est possible de modifier les réglages par défaut à l'aide de la touche [SETTING (Paramètre)] du tableau de bord.

## Numérisation vers l'application e-Filing

Cette fonction permet de numériser des originaux et de stocker les numérisations dans des boîtes Filing. Vous pouvez numériser 200 pages par travail.

Lors de l'enregistrement des numérisations, vous pouvez désigner une boîte publique ou l'une des boîtes utilisateur. La boîte publique prédéfinie sert à stocker les documents dont les utilisateurs de l'appareil peuvent avoir besoin. Une boîte utilisateur est créée par l'utilisateur. Si un mot de passe est défini pour une boîte utilisateur, vous devez le saisir pour accéder à la boîte.

Les données stockées peuvent être imprimées à tout moment à partir de l'écran tactile. Vous pouvez également gérer les données à l'aide de l'utilitaire Web e-Filing. L'utilitaire Web Filing Box permet de créer des boîtes utilisateur et des dossiers, d'imprimer des documents, voire de fusionner plusieurs documents.

Pour plus d'informations sur le stockage des numérisations avec la fonction de numérisation vers l'application e-Filing, la création de boîtes utilisateur et l'impression de documents Filing Box, reportez-vous au **Guide de l'application e-Filing**.

**! Remarque**

- La capacité maximale disponible dans e-Filing diffère selon le modèle ou l'environnement d'exploitation que vous utilisez. Vous pouvez vérifier l'espace total disponible dans e-Filing et dans le dossier partagé dans l'onglet [Périphérique(Device)] de TopAccess.
- Pour enregistrer des numérisations dans une boîte utilisateur, vous devez tout d'abord créer cette boîte.
- Pour éviter toute perte de données, il est recommandé d'effectuer une sauvegarde des données enregistrées sur le disque dur de l'appareil. Vous pouvez sauvegarder les données sur l'ordinateur à l'aide du téléchargeur de fichiers ou de l'utilitaire de sauvegarde/restauration Filing Box.
- Supprimez les documents inutiles des boîtes Filing Box.

## Numérisation vers un fichier

La fonction de numérisation vers un fichier permet d'envoyer et de stocker vos numérisations dans un dossier partagé du disque dur de l'appareil ou dans un dossier réseau désigné. Les données enregistrées dans le dossier partagé sont accessibles directement depuis tout ordinateur en réseau. Vous pouvez numériser jusqu'à 1000 pages par travail avant saturation de la mémoire. L'administrateur réseau doit effectuer certains paramétrages pour le stockage des données numérisées sur les ordinateurs clients. Pour plus d'informations, reportez-vous au **Guide de l'application TopAccess**.

**! Remarque**

- La capacité maximale disponible dans le dossier partagé diffère selon le modèle ou l'environnement d'exploitation que vous utilisez. Vous pouvez vérifier l'espace total disponible dans le dossier partagé et dans Filing Box dans l'onglet [Périphérique(Device)] de TopAccess.
- Le dossier partagé sur le disque dur de l'appareil peut contenir 2000 fichiers au maximum.
- Il est recommandé de sauvegarder les données stockées dans le dossier partagé.
- Supprimez les documents inutiles du dossier partagé.

## Numérisation vers des fichiers

- 1 Placez les originaux.**
- 2 Appuyez sur la touche [SCAN] du tableau de bord pour accéder au menu SCAN.**

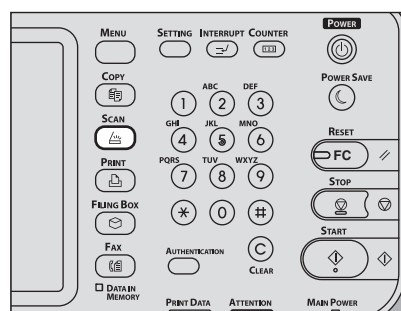

### 3 Appuyez sur [FICHIER(FILE)].

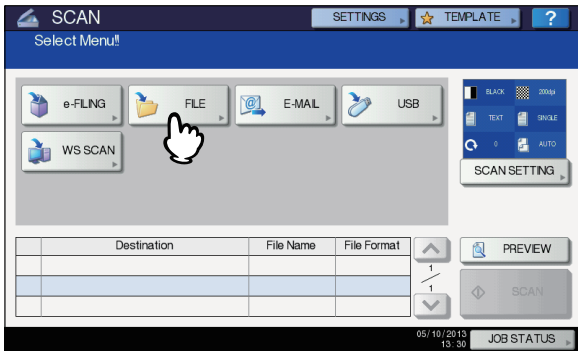

- Pour stocker la numérisation dans le dossier partagé de l'appareil, passez à l'étape 4.
- Pour stocker la numérisation dans un dossier réseau, passez à l'étape 5.

**! Remarque**

- Pour permettre le stockage des données dans un dossier réseau, l'administrateur doit définir la configuration de l'appareil. Pour plus d'informations, reportez-vous au **Guide de l'application TopAccess**.

### 4 Vérifiez que [MFP LOCAL] est sélectionné et mis en surbrillance.

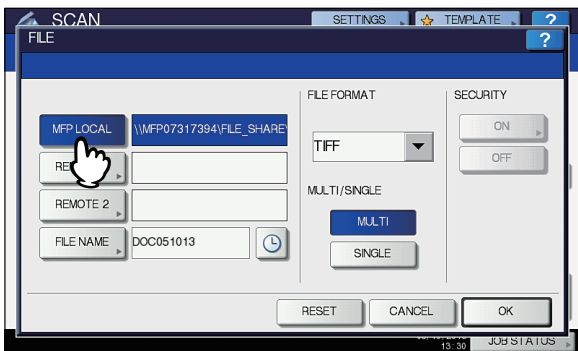

Vous pouvez passer directement à l'étape 9.

**Mémo**

- Si l'administrateur a activé l'enregistrement de données dans un dossier réseau, vous pouvez sélectionner deux destinations de fichier à partir de [MFP LOCAL], [DISTANT 1(REMOTE 1)] et [DISTANT 2(REMOTE 2)]. Si vous sélectionnez [MFP LOCAL], vous pouvez spécifier un dossier réseau (DISTANT 1 ou 2) comme destination. Pour définir un dossier réseau comme destination distante, passez à l'étape 5.

### 5 Pour stocker la numérisation dans un dossier réseau, appuyez sur [DISTANT 1(REMOTE 1)] ou [DISTANT 2(REMOTE 2)].

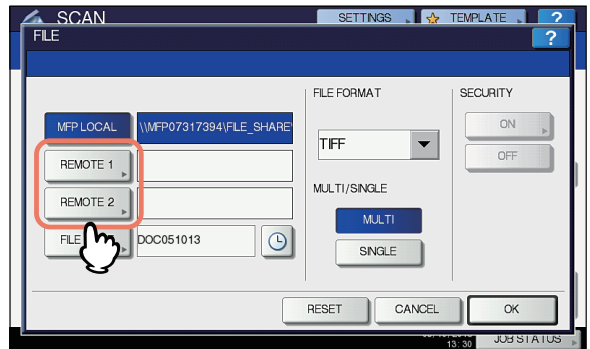

- Si l'administrateur a paramétré la destination sélectionnée (DISTANT 1 ou 2) pour vous permettre de spécifier un dossier réseau, l'écran de paramétrage de la destination distante apparaît. Passez à l'étape 6.
- Si l'administrateur a déjà défini la destination sélectionnée (DISTANT 1 ou 2) afin que la numérisation soit enregistrée dans un dossier réseau spécifié, cette touche n'affiche pas l'écran permettant de spécifier la destination des fichiers. Cela signifie que vous ne pouvez pas modifier la destination des fichiers. Vous pouvez passer directement à l'étape 9. Si vous devez modifier la destination distante, adressez-vous à l'administrateur réseau.

**Mémo**

- Si l'administrateur a activé l'enregistrement de données dans un dossier réseau, vous pouvez sélectionner deux destinations de fichier à partir de [MFP LOCAL], [DISTANT 1(REMOTE 1)] et [DISTANT 2(REMOTE 2)].

### 6 Sélectionnez la destination de fichier de votre choix dans la liste.

- 1) Sélectionnez la destination de fichier.
- 2) Appuyez sur [OK].

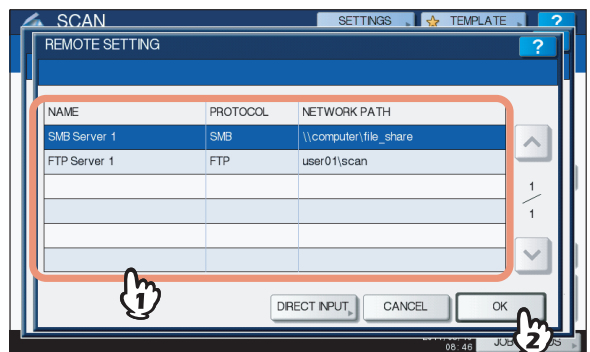

- Si vous sélectionnez FTP, NetWare IPX, NetWare IP ou FTPS pour la destination de fichier, passez à l'étape 9.
- Si vous sélectionnez SMB pour la destination de fichier, passez à l'étape 7.
- Si la destination de fichier de votre choix n'a pas été enregistrée dans l'appareil, appuyez sur [ENTRÉE DIRECTE(DIRECT INPUT)] et passez à l'étape 8.



## 7 Si vous sélectionnez SMB pour la destination de fichier, sélectionnez le dossier à enregistrer.

- 1) Sélectionnez le dossier à enregistrer.
- 2) Appuyez sur [OK].

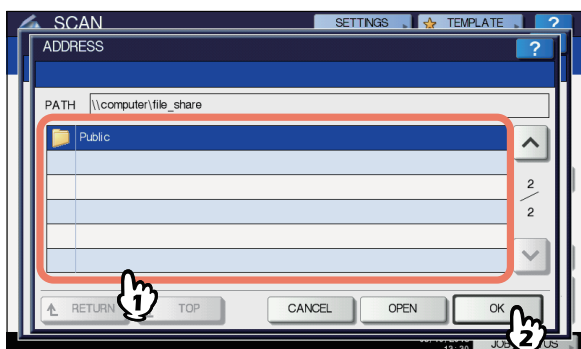

Passez à l'étape 9.

## 8 Sélectionnez un dossier pour la destination distante.

- 1) Sélectionnez le protocole FTP, SMB, NetWare IPX, NetWare IP ou FTPS pour transférer le fichier.
- 2) Appuyez sur [NOM SERVEUR(SERVER NAME)], [CHEMIN RESEAU(NETWORK PATH)], [NOM UTILISATEUR(LOGIN USER NAME)], [MOT PASSE(PASSWORD)] et/ou [PORT COMNDE (COMMAND PORT)] et spécifiez la destination du fichier.
- 3) Appuyez ensuite sur [OK].

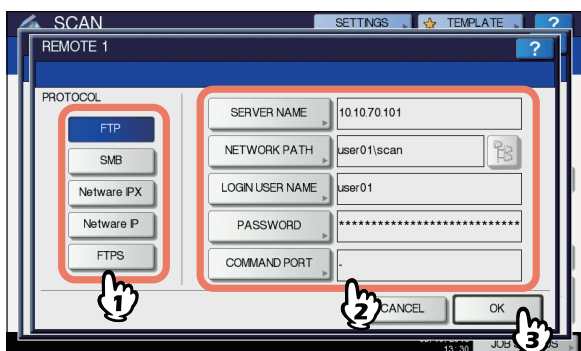

- [NOM SERVEUR(SERVER NAME)] (FTP, NetWare IPX, NetWare IP et FTPS uniquement)  
**Lorsque vous sélectionnez [FTP] :**  
 Saisissez l'adresse IP du serveur FTP. Par exemple, pour transférer les données numérisées vers "ftp://10.10.70.101/user01/scan/", saisissez "10.10.70.101" dans cette zone.  
**Lorsque vous sélectionnez [NetWare IPX] :**  
 Saisissez le nom du serveur de fichiers NetWare ou l'arborescence/le contexte (lorsque NDS est disponible).  
**Lorsque vous sélectionnez [NetWare IP] :**  
 Saisissez l'adresse IP du serveur de fichiers NetWare.  
**Lorsque vous sélectionnez [FTPS] :**  
 Saisissez l'adresse IP du serveur FTP. Par exemple, pour transférer les données vers "ftps://10.10.70.101/user01/scan/", saisissez "10.10.70.101" dans cette zone.

- [CHEMIN RESEAU(NETWORK PATH)]  
**Lorsque vous sélectionnez [FTP] :**  
 Saisissez le chemin d'accès à un dossier du serveur FTP dans lequel vous souhaitez stocker les données scannées. Par exemple, pour transférer les données numérisées vers "ftp://10.10.70.101/user01/scan/", saisissez "user01\scan" dans cette zone.  
**Lorsque vous sélectionnez [SMB] :**  
 Saisissez le chemin réseau du dossier dans lequel vous souhaitez stocker les données numérisées.  
**Lorsque vous sélectionnez [NetWare IPX] ou [NetWare IP] :**  
 Saisissez le chemin d'accès à un dossier du serveur de fichiers NetWare dans lequel vous souhaitez stocker les données numérisées. Par exemple, pour transférer les données vers le dossier "sys\scan" du serveur de fichiers NetWare, saisissez "sys\scan" dans cette zone.  
**Lorsque vous sélectionnez [FTPS] :**  
 Saisissez le chemin d'accès à un dossier du serveur FTP dans lequel vous souhaitez stocker les données scannées. Par exemple, pour transférer les scannées vers "ftps://10.10.70.101/user01/scan/", saisissez "user01\scan" dans cette zone.
- [NOM UTILISATEUR(LOGIN USER NAME)]  
**Lorsque vous sélectionnez [FTP] :**  
 Si nécessaire, saisissez le nom d'utilisateur de connexion au serveur FTP.  
**Lorsque vous sélectionnez [SMB] :**  
 Saisissez le nom d'utilisateur permettant d'accéder au dossier réseau.  
**Lorsque vous sélectionnez [NetWare IPX] ou [NetWare IP] :**  
 Si nécessaire, saisissez le nom d'utilisateur de connexion au serveur de fichiers NetWare.  
**Lorsque vous sélectionnez [FTPS] :**  
 Si nécessaire, saisissez le nom d'utilisateur de connexion au serveur FTP.
- [MOT PASSE(PASSWORD)]  
**Lorsque vous sélectionnez [FTP] :**  
 Si nécessaire, saisissez le mot de passe de connexion au serveur FTP.  
**Lorsque vous sélectionnez [SMB] :**  
 Saisissez le mot de passe permettant d'accéder au dossier réseau.  
**Lorsque vous sélectionnez [NetWare IPX] ou [NetWare IP] :**  
 Si nécessaire, saisissez le mot de passe de connexion au serveur de fichiers NetWare.  
**Lorsque vous sélectionnez [FTPS] :**  
 Si nécessaire, saisissez le mot de passe de connexion au serveur FTP.
- [PORT COMNDE(COMMAND PORT)] (FTP et FTPS uniquement)  
 Saisissez le numéro de port à utiliser pour l'exécution des commandes. Par défaut, un tiret "-" figure dans cette zone et le numéro de port défini par l'administrateur est utilisé. Ne modifiez le contenu de cette zone que si vous souhaitez utiliser un autre numéro de port.

Mémo

- Chaque touche entraîne l'affichage d'un clavier à l'écran. Utilisez ce clavier et le pavé numérique pour saisir chaque élément et appuyez sur [OK] pour valider.
- Pour stocker les fichiers dans [SMB], saisissez le chemin réseau, le nom d'utilisateur et le mot de passe de connexion, puis appuyez sur  afin de pouvoir sélectionner le dossier.

9 Définissez les paramètres du nouveau fichier comme il convient.

- 1) Appuyez sur [NOM FICHR(FILE NAME)] et changez le nom du fichier.
- 2) Sélectionnez une option pour chacun des paramètres FORMAT FICHER, MULTI/SIMPLE PAGE et/ou SECURITY.
- 3) Appuyez ensuite sur [OK].

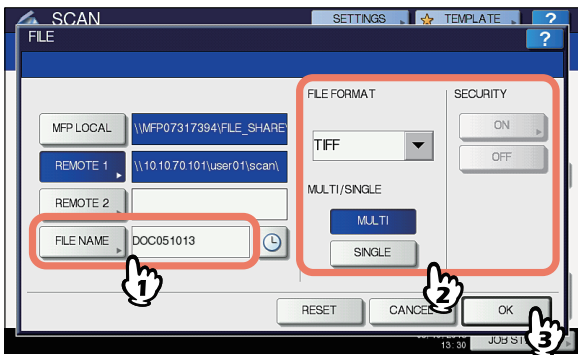

Mémo

- Pour effacer les paramètres, appuyez sur [REINITIAL.(RESET)].
- [NOM FICHR(FILE NAME)]  
Une pression sur la touche entraîne l'affichage d'un clavier à l'écran. Utilisez ce clavier et le pavé numérique pour modifier le nom de fichier et appuyez sur [OK] pour valider. Le nom de fichier peut comporter jusqu'à 128 caractères.

Mémo

- Appuyez sur l'icône  pour ajouter un nombre significatif, tel que la date et l'heure, au nom de fichier. Le nombre est attribué en fonction du format de date sélectionné, auquel l'administrateur a accès dans TopAccess. Pour plus d'informations, reportez-vous au **Guide de l'application TopAccess**.
- Les caractères finaux d'un nom de fichier (74 caractères au maximum) peuvent être supprimés selon le type de lettres utilisé.
- FORMAT FICHER  
**[PDF]** — Appuyez sur cette touche pour stocker votre scan sous forme de fichier PDF.  
**[TIFF]** — Appuyez sur cette touche pour stocker votre scan sous forme de fichier TIFF.  
**[XPS]** — Appuyez sur cette touche pour stocker votre scan sous forme de fichier XPS.

**[SLIM PDF]** — Appuyez sur cette touche pour enregistrer votre numérisation au format Slim PDF. Cette option convient lorsque la réduction de la taille du fichier prime sur la qualité de l'image. Cette option est disponible uniquement lorsque le mode [COULEURS(FULL COLOR)] ou [NIV. GRIS(GRAY SCALE)] est sélectionné.

**[JPEG]** — Appuyez sur cette touche pour enregistrer votre numérisation au format JPEG. Cette option est disponible uniquement lorsque le mode [COULEURS(FULL COLOR)] ou [NIV. GRIS(GRAY SCALE)] est sélectionné.

Mémo

- Les fichiers XPS sont pris en charge uniquement par les systèmes d'exploitation suivants :
  - Windows Vista
  - Windows 7
  - Windows 8
  - Windows Server 2012
  - Windows Server 2008 SP1 ou versions ultérieures
  - Windows XP SP2 ou version ultérieure à condition que .NET Framework 3.0 soit installé
  - Windows Server 2003 SP1 ou version ultérieure à condition que .NET Framework 3.0 soit installé
- Si le chiffrement forcé est activé, seul le format de fichier PDF est disponible.
- PAGE MULTI/SIMPLE  
**[MULTI]** — Appuyez sur cette touche pour stocker votre scan sous forme de fichier multipage. Lorsque vous effectuez un scan de plusieurs pages, le système les stocke toutes dans un seul fichier.  
**[RECTO(SINGLE)]** — Appuyez sur cette touche pour stocker chaque page de votre scan sous forme de fichier simple. Lorsque vous effectuez un scan de plusieurs pages, le système stocke chacune d'entre elles dans un fichier séparé.
- SECURITY  
Lorsque le format de fichier sélectionné est PDF, vous pouvez décider de le chiffrer ou non. Pour ce faire, appuyez sur [Activé(e) (ON)]. Pour plus d'informations sur le chiffrement des fichiers PDF, consultez le guide suivant :

 **Guide des fonctions avancées**

## 10 Appuyez sur [SCAN].

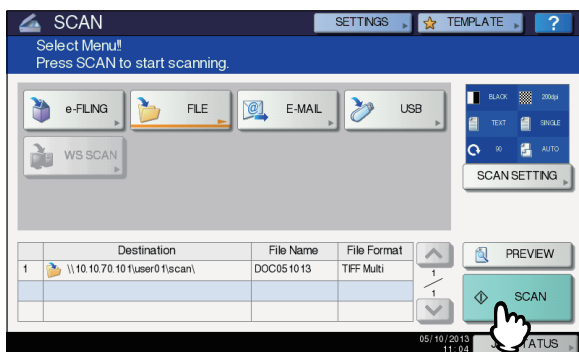

### Mémo

- Pour scanner à partir de la vitre d'exposition, sélectionnez le format du document à scanner à partir de [FORMAT ORIGINAL(ORIGINAL SIZE)] dans [PARAM. SCAN(SCAN SETTING)].
- Pour numériser des documents recto verso ou modifier certains paramètres, tels que le mode couleur et la résolution, appuyez sur [PARAM. SCAN(SCAN SETTING)].
- Appuyez sur [APERCU(PREVIEW)], puis sur [SCAN] pour afficher un aperçu de vos numérisations.
- Vous pouvez sélectionner et définir [e-FILING], [E-MAIL] ou [USB] comme autre fonction de numérisation (deux agents).

## 11 Si l'écran ci-dessous apparaît, placez un autre original sur la vitre d'exposition et appuyez sur le bouton [SCAN] ou [START(DEMARRER)] pour poursuivre la numérisation. Pour terminer le travail, appuyez sur [JOB FINI(JOB FINISH)], suivi par la touche [REINITIAL.(RESET)].

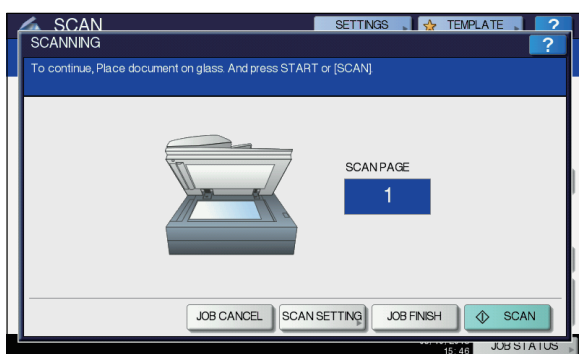

- L'écran ci-dessus n'est pas affiché dans les conditions suivantes :
    - Pour effectuer un scan d'autres originaux, vous devez effectuer un scan de l'original à partir du chargeur retourneur automatique de documents sans appuyer sur [CONTINUER(CONTINUE)].
    - Un aperçu du scan est affiché.
  - Pour annuler l'opération, appuyez sur [ANNUL JOB(JOB CANCEL)].
  - Pour changer les paramètres de scan, appuyez sur [PARAM. SCAN(SCAN SETTING)].
- Guide des fonctions avancées**

### ! Remarque

- Lorsque le système a effectué un scan de plus de 1000 pages dans un travail, le message "Le nombre d'originaux dépasse les limites. Sauvegardez-vous les orig. stockés ?" apparaît. Si vous souhaitez sauvegarder les scans, appuyez sur [OUI(YES)].
  - Lorsque l'espace de travail temporaire arrive à saturation sur le disque dur du système, un message apparaît et le travail est annulé. L'espace de travail disponible peut être affiché dans l'onglet [Périphérique(Device)] de TopAccess.
  - Si le nombre de travaux en attente de stockage de scans dans le disque dur du système est supérieur à 20, un message apparaît pour indiquer que la mémoire du système est saturée. Dans ce cas, patientez un moment jusqu'à ce que la mémoire redevienne disponible ou supprimez les travaux inutiles via la touche [ETAT TRAV.(JOB STATUS)].
- [P.92 "Affichage de l'état des travaux de numérisation"](#)

## Numérisation vers un courrier électronique

Cette fonction de numérisation permet d'envoyer des numérisations à une adresse électronique spécifiée sous forme de fichier joint.

Le serveur de messagerie et le serveur de noms de domaine sont configurés par l'administrateur. Pour plus d'informations, reportez-vous au **Guide de l'application TopAccess**.

### Numérisation vers un courrier électronique

- 1 Placez les originaux.
- 2 Appuyez sur la touche [SCAN] du tableau de bord pour accéder au menu SCAN.

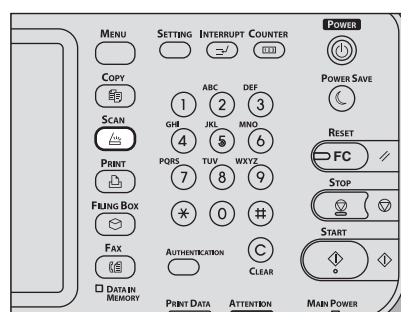

### 3 Appuyez sur [E-MAIL].

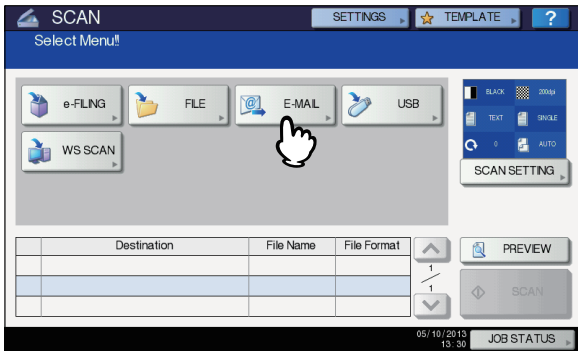

- Si l'administrateur a activé la fonction d'authentification des utilisateurs pour les opérations de numérisation vers un courrier électronique sur TopAccess, l'écran d'authentification apparaît. Dans ce cas, passez à l'étape 4.
- Si l'authentification utilisateur pour le mode de numérisation vers un courrier électronique est désactivée par l'administrateur, passez à l'étape 5.

**Mémo**

- Appuyez sur [APERCU(PREVIEW)] à cette étape, puis sélectionnez la fonction de numérisation afin de prévisualiser vos numérisations au terme de l'opération.

### 4 Dans l'écran d'authentification, procédez à l'authentification de l'utilisateur.

- 1) Appuyez sur [NOM UTIL. (USER NAME)] et saisissez le nom d'utilisateur.
- 2) Appuyez sur [MOT PASSE(PASSWORD)] et saisissez le mot de passe.
- 3) Appuyez ensuite sur [OK].

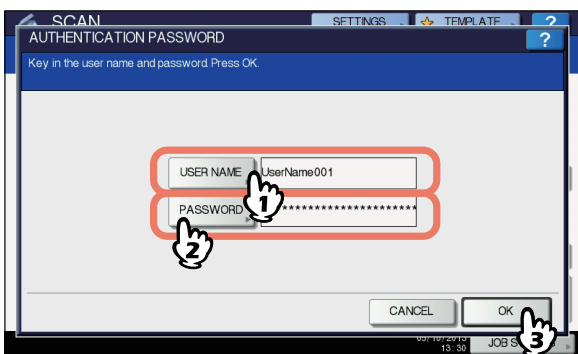

**Mémo**

- Chaque touche entraîne l'affichage d'un clavier à l'écran. Utilisez ce clavier et le pavé numérique pour saisir chaque élément et appuyez sur [OK] pour valider.

**! Remarque**

- Cet écran apparaît uniquement lorsque l'administrateur active l'authentification des utilisateurs pour la fonction de numérisation vers un courrier électronique sur TopAccess. Indiquez votre nom d'utilisateur et votre mot de passe pour accéder à l'écran SCAN VERS E-MAIL. Pour obtenir votre nom d'utilisateur et votre mot de passe, contactez votre administrateur.

### 5 Appuyez sur [A (TO)].

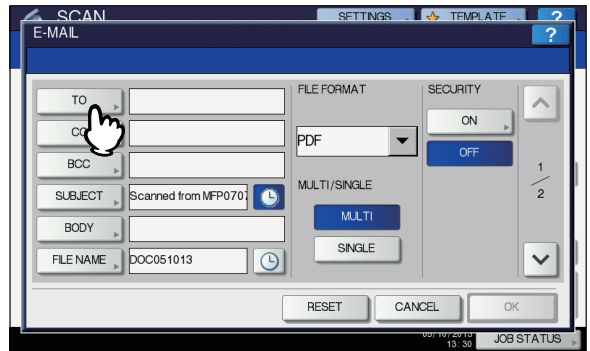

### 6 Spécifiez les adresses électroniques des destinataires de votre choix.

- 1) Appuyez sur [SAISIE @(INPUT @)].
- 2) Utilisez le clavier et le pavé numérique pour saisir une adresse e-mail et appuyez sur [OK] pour valider.
- 3) Appuyez ensuite sur [OK].

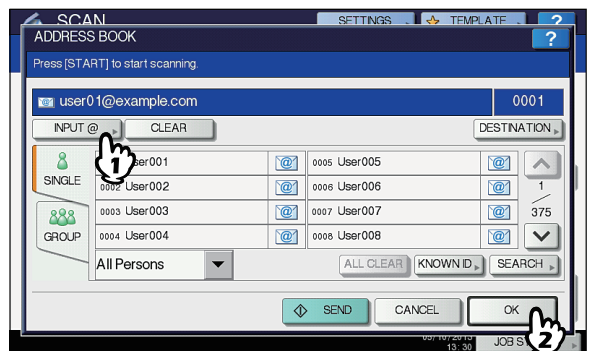

Les adresses e-mail peuvent être spécifiées de différentes façons. Pour plus d'informations, reportez-vous au guide suivant :

**Guide des fonctions avancées**

**Mémo**

- Il est possible que le contenu de la zone ADRESSE EXP. (→ étape 9) ait déjà été défini par l'administrateur sur TopAccess. (Reportez-vous au **Guide de l'application TopAccess** pour une description du réglage E-mail et/ou l'authentification des utilisateurs pour le réglage de la fonction de numérisation vers un courrier électronique.) Dans ce cas, vous pouvez commencer à envoyer vos numérisations en spécifiant la ou les adresses électroniques, puis en appuyant sur [ENVOYER(SEND)] ou sur [START (DEMARRER)].

## 7 Appuyez sur [OBJET(SUBJECT)] et sur [CORPS(BODY)], puis entrez chaque élément.

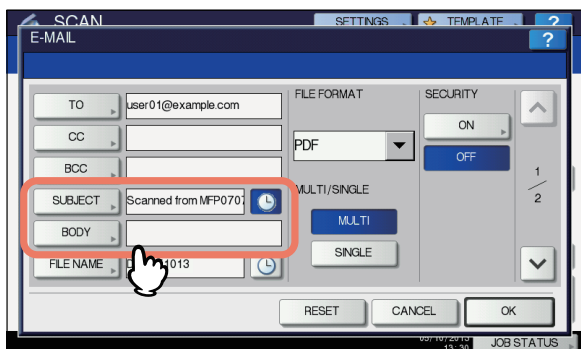

Mémo

- Pour effacer les paramètres, appuyez sur [REINITIAL.(RESET)].
- Chaque touche entraîne l'affichage d'un clavier à l'écran. Utilisez ce clavier et le pavé numérique pour saisir chaque élément et appuyez sur [OK] pour valider. Le nombre maximum de caractères pris en charge dans chaque zone est le suivant :
  - [OBJET(SUBJECT)] : 128 caractères
  - [CORPS(BODY)] : 1000 caractères
- Pour ajouter un autre contact, appuyez sur [CC] ou [BCC] pour ajouter l'adresse électronique du contact.
- Lorsque le courrier électronique est envoyé, la date et l'heure sont automatiquement ajoutées à l'objet.
- L'administrateur peut modifier le texte du corps. Pour plus d'informations, reportez-vous au **Guide de l'application TopAccess**.
- Appuyez sur l'icône  pour ajouter un nombre significatif, tel que la date et l'heure, à l'objet du message. Pour plus d'informations, reportez-vous au **Guide de l'application TopAccess**.

## 8 Si nécessaire, définissez les paramètres ci-dessous pour le fichier joint.

- 1) Appuyez sur [NOM FICHR(FILE NAME)] et changez le nom du fichier.
- 2) Sélectionnez une option pour chacun des paramètres FORMAT FICHER, MULTI/SIMPLE PAGE et/ou SECURITY.
- 3) Appuyez ensuite sur .

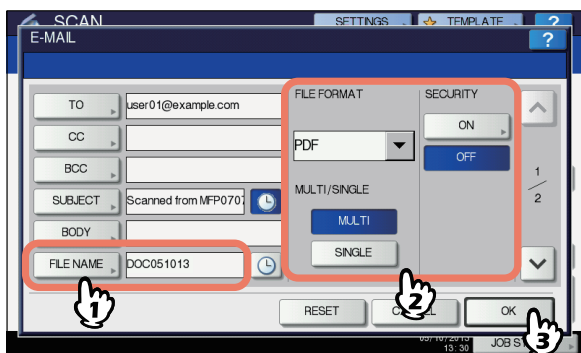

- [NOM FICHR(FILE NAME)]  
Une pression sur la touche entraîne l'affichage d'un clavier à l'écran. Utilisez ce clavier et le pavé numérique pour saisir le nom de fichier et appuyez sur [OK] pour valider. Le nom de fichier peut comporter jusqu'à 128 caractères.

Mémo

- Appuyez sur l'icône  pour ajouter un nombre significatif, tel que la date et l'heure, au nom de fichier. Le nombre est attribué en fonction du format de date sélectionné, auquel l'administrateur a accès dans TopAccess. Pour plus d'informations, reportez-vous au **Guide de l'application TopAccess**.
- Les caractères finaux d'un nom de fichier (74 caractères au maximum) peuvent être supprimés selon le type de lettres utilisé.

### • FORMAT FICHER

**[PDF]** — Appuyez sur cette touche pour stocker votre scan sous forme de fichier PDF.

**[TIFF]** — Appuyez sur cette touche pour stocker votre scan sous forme de fichier TIFF.

**[XPS]** — Appuyez sur cette touche pour stocker votre scan sous forme de fichier XPS.

**[SLIM PDF]** — Appuyez sur cette touche pour enregistrer votre numérisation au format Slim PDF. Cette option convient lorsque la réduction de la taille du fichier prime sur la qualité de l'image. Cette option est disponible uniquement lorsque le mode [COULEURS(FULL COLOR)] ou [NIV. GRIS(GRAY SCALE)] est sélectionné.

**[JPEG]** — Appuyez sur cette touche pour enregistrer votre numérisation au format JPEG. Cette option est disponible uniquement lorsque le mode [COULEURS(FULL COLOR)] ou [NIV. GRIS(GRAY SCALE)] est sélectionné.

Mémo

- Les fichiers XPS sont pris en charge uniquement par les systèmes d'exploitation suivants :
  - Windows Vista
  - Windows 7
  - Windows 8
  - Windows Server 2012
  - Windows Server 2008 SP1 ou versions ultérieures
  - Windows XP SP2 ou version ultérieure à condition que .NET Framework 3.0 soit installé
  - Windows Server 2003 SP1 ou version ultérieure à condition que .NET Framework 3.0 soit installé
- Si le chiffrement forcé est activé, seul le format de fichier PDF est disponible.

- PAGE MULTI/SIMPLE  
**[MULTI]** — Appuyez sur cette touche pour stocker votre scan sous forme de fichier multipage. Lorsque vous effectuez un scan de plusieurs pages, le système les stocke toutes dans un seul fichier.  
**[RECTO(SINGLE)]** — Appuyez sur cette touche pour stocker chaque page de votre scan sous forme de fichier simple. Lorsque vous effectuez un scan de plusieurs pages, le système stocke chacune d'entre elles dans un fichier séparé.
- SECURITY  
 Lorsque le format de fichier sélectionné est PDF, vous pouvez décider de le chiffrer ou non. Pour ce faire, appuyez sur [Activé(e) (ON)].

## 9 Paramétrez les éléments suivants comme il convient, puis appuyez sur [OK].

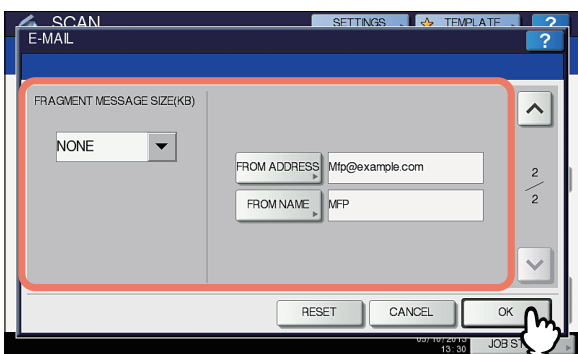

- FRAGMENTER LE MESSAGE (KB)  
 Sélectionnez la taille à partir de laquelle les messages doivent être fragmentés. Si la taille du fichier joint est supérieure à la taille sélectionnée ici, l'appareil transmet le fichier en divisant les données en petits paquets.

### ! Remarque

- Si la taille du courrier électronique dépasse la taille maximale autorisée pour la transmission, le fichier joint n'est pas envoyé. La taille maximale des données pour la transmission d'un courrier électronique peut être définie par l'administrateur sur la page du client SMTP de TopAccess.
- [ADRESSE EXP.(FROM ADDRESS)]  
 Appuyez sur cette touche pour modifier l'adresse électronique de l'expéditeur. Vous ne pouvez pas modifier ce champ si l'administrateur définit l'adresse électronique de l'expéditeur de façon à ce qu'elle ne puisse pas être modifiée.
- [NOM EXP.(FROM NAME)]  
 Appuyez sur cette touche pour modifier le nom de l'expéditeur.

### Mémo

- Lorsque vous appuyez sur [ADRESSE EXP.(FROM ADDRESS)] ou [NOM EXP.(FROM NAME)], un clavier tactile s'affiche. Utilisez ce clavier et le pavé numérique pour saisir chaque élément, puis appuyez sur [OK] pour valider.
- Vous pouvez commencer à envoyer vos numérisations sur l'écran ci-dessus en appuyant sur le bouton [START (DEMARRER)] du panneau de commande.

## 10 Appuyez sur [SCAN] ou sur [START (DEMARRER)].

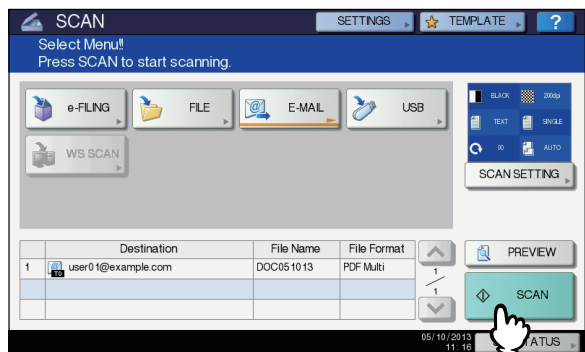

### Mémo

- Pour scanner à partir de la vitre d'exposition, sélectionnez le format du document à scanner à partir de [FORMAT ORIGINAL(ORIGINAL SIZE)] dans [PARAM. SCAN(SCAN SETTING)].
- Pour numériser des documents recto verso ou modifier certains paramètres, tels que le mode couleur et la résolution, appuyez sur [PARAM. SCAN(SCAN SETTING)].
- Appuyez sur [APERCU(PREVIEW)], puis sur [SCAN] pour afficher un aperçu de vos numérisations.
- Vous pouvez sélectionner et définir [e-FILING], [E-MAIL] ou [USB] comme autre fonction de numérisation (deux agents).

## 11 Si l'écran ci-dessous apparaît, placez un autre original sur la vitre d'exposition et appuyez sur le bouton [SCAN] ou [START(DEMARRER)] pour poursuivre la numérisation. Pour terminer le travail, appuyez sur [JOB FINI(JOB FINISH)], suivi par la touche [REINITIAL.(RESET)].

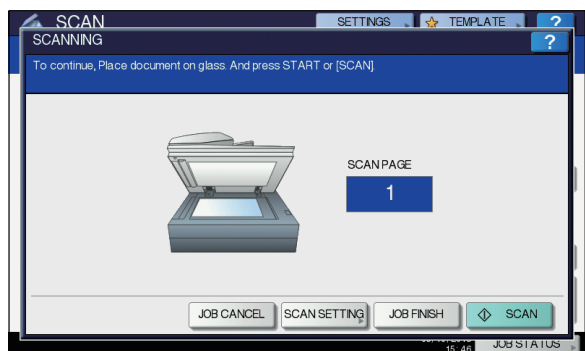

- L'écran ci-dessus n'est pas affiché dans les conditions suivantes :
  - Pour effectuer un scan d'autres originaux, vous devez effectuer un scan de l'original à partir du chargeur retourneur automatique de documents sans appuyer sur [CONTINUER(CONTINUE)].
  - Un aperçu du scan est affiché.
- Pour annuler l'opération, appuyez sur [ANNUL JOB(JOB CANCEL)].
- Pour changer les paramètres de scan, appuyez sur [PARAM. SCAN(SCAN SETTING)].

**Guide des fonctions avancées**

**! Remarque**

- Lorsque le système a effectué un scan de plus de 1000 pages dans un travail, le message "Le nombre d'originaux dépasse les limites. Sauvegardez-vous les orig. stockés ?" apparaît. Si vous souhaitez sauvegarder les scans, appuyez sur [OUI(YES)].
- Lorsque l'espace de travail temporaire arrive à saturation sur le disque dur du système, un message apparaît et le travail est annulé. L'espace de travail disponible peut être affiché dans l'onglet [Périphérique(Device)] de TopAccess.

## Numérisation vers un périphérique USB

La fonction de numérisation vers un périphérique USB permet d'enregistrer vos numérisations dans un périphérique de stockage USB.

Pour que les données puissent être enregistrées sur un périphérique de stockage USB, l'administrateur doit activer l'option "Enregistrer sur le support USB". Pour plus d'informations, reportez-vous au **Guide de l'application TopAccess**.

**! Remarque**

- Les périphériques de stockage USB doivent répondre aux conditions requises ci-dessous. Il est toutefois possible que certains périphériques de stockage USB ne puissent pas être utilisés avec cet appareil, même si les conditions requises ci-dessous sont satisfaites.
  - Format FAT16 ou FAT32
  - Partition unique (les périphériques de stockage USB dotés de plusieurs partitions ne sont pas pris en charge)

## Numérisation vers un périphérique USB

- 1 Placez les originaux.
- 2 Appuyez sur la touche [SCAN] du tableau de bord pour accéder au menu SCAN.

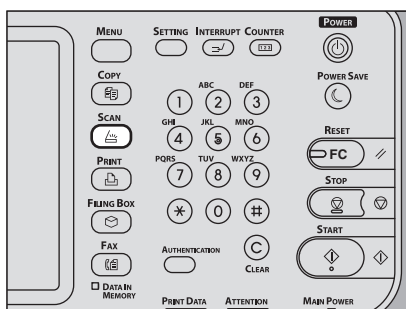

- 3 Pour enregistrer des numérisations sur un périphérique de stockage USB, connectez ce dernier à l'appareil et patientez quelques secondes.

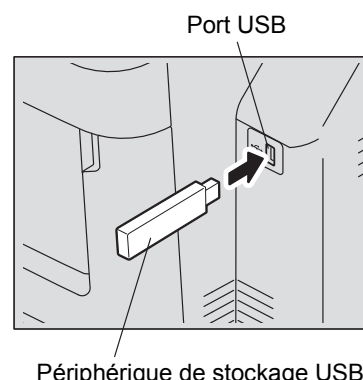

**! Remarque**

- Connectez le périphérique de stockage USB au port USB.

- 4 Si le message "PÉRIPHÉRIQUE USB trouvé." s'affiche sur l'écran tactile, appuyez sur la touche [USB].

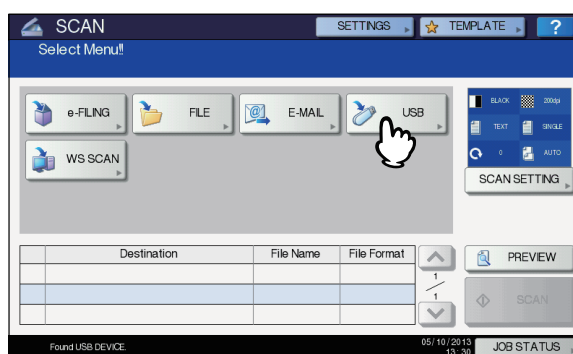

**! Remarque**

- Lorsque vous enregistrez des numérisations sur un périphérique de stockage USB, n'essayez jamais de débrancher le périphérique de l'appareil avant que la transmission de données ne soit terminée. En effet, le retrait du périphérique USB en cours de transmission risque de l'endommager.

**Mémo**

- En fonction de leur volume, l'enregistrement des numérisations sur un périphérique de stockage USB peut prendre du temps.
- Appuyez sur [APERCU(PREVIEW)] à cette étape, puis sélectionnez la fonction de numérisation afin de prévisualiser vos numérisations au terme de l'opération.

## 5 Définissez les paramètres du nouveau fichier comme il convient.

- 1) Appuyez sur [NOM FICHR(FILE NAME)] et changez le nom du fichier.
- 2) Sélectionnez une option pour chacun des paramètres FORMAT FICHER, MULTI/SIMPLE PAGE et SECURITY.
- 3) Une fois les paramètres définis, appuyez sur [OK].

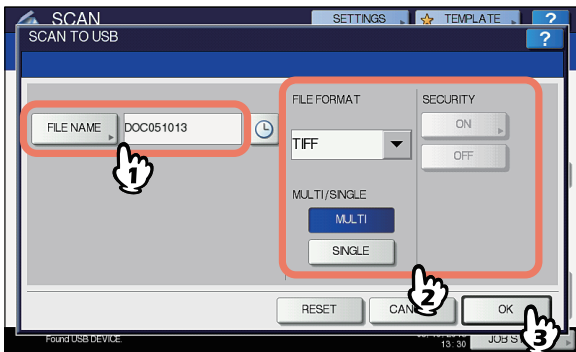

### Mémo

- Pour effacer les paramètres, appuyez sur [REINITIAL.(RESET)].
- [NOM FICHR(FILE NAME)] Cette touche permet d'activer l'affichage d'un clavier à l'écran. Utilisez ce clavier et le pavé numérique pour modifier le nom de fichier et appuyez sur [OK] pour valider. Le nom de fichier peut comporter 128 lettres.

### ! Remarque

- Appuyez sur  pour ajouter des nombres, tels que la date et l'heure, au nom de fichier. Ces nombres peuvent être définis au format de date sélectionné dans le menu de TopAccess, pouvant être configuré par l'administrateur. Pour plus d'informations, reportez-vous au **Guide de l'application TopAccess**.
  - Les caractères finaux d'un nom de fichier (74 caractères au maximum) peuvent être supprimés selon le type de lettres utilisé.
- **FORMAT FICHER**
- [PDF]** – appuyez sur cette touche pour enregistrer les numérisations au format PDF.
- [TIFF]** – appuyez sur cette touche pour enregistrer les numérisations au format TIFF.
- [XPS]** – appuyez sur cette touche pour enregistrer les numérisations au format XPS.
- [SLIM PDF]** – appuyez sur cette touche pour enregistrer les numérisations au format Slim PDF. Cette option convient lorsque la réduction de la taille du fichier prime sur la qualité de l'image. Cette option est disponible uniquement lorsque le mode [COULEURS(FULL COLOR)] ou [NIV. GRIS(GRAY SCALE)] est sélectionné.
- [JPEG]** – appuyez sur cette touche pour enregistrer les numérisations au format JPEG. Cette option est disponible uniquement lorsque le mode [COULEURS(FULL COLOR)] ou [NIV. GRIS(GRAY SCALE)] est sélectionné.

### Mémo

- Les fichiers XPS sont pris en charge uniquement par les systèmes d'exploitation suivants :
  - Windows Vista
  - Windows 7
  - Windows 8
  - Windows Server 2012
  - Windows Server 2008 SP1 ou versions ultérieures
  - Windows XP SP2 ou version ultérieure à condition que .NET Framework 3.0 soit installé
  - Windows Server 2003 SP1 ou version ultérieure à condition que .NET Framework 3.0 soit installé
- Si le paramètre de chiffrement forcé est activé, seul le format PDF est disponible.
- **PAGE MULTI/SIMPLE**  
**[MULTI]** – appuyez sur cette touche pour enregistrer les numérisations sous forme de fichier multipage. Lorsque vous effectuez un scan de plusieurs pages, le système les stocke toutes dans un seul fichier.  
**[RECTO(SINGLE)]** – appuyez sur cette touche pour enregistrer chaque page des numérisations sous forme de fichier simple. Lorsque vous effectuez un scan de plusieurs pages, le système stocke chacune d'entre elles dans un fichier séparé.
- **SECURITY**  
 Lorsque le format de fichier sélectionné est PDF, vous pouvez décider de le chiffrer ou non. Pour ce faire, appuyez sur [Activé(e) (ON)]. Pour plus d'informations sur le paramètre de chiffrement, consultez le guide suivant :

 **Guide des fonctions avancées**

## 6 Appuyez sur [SCAN] pour numériser des données.

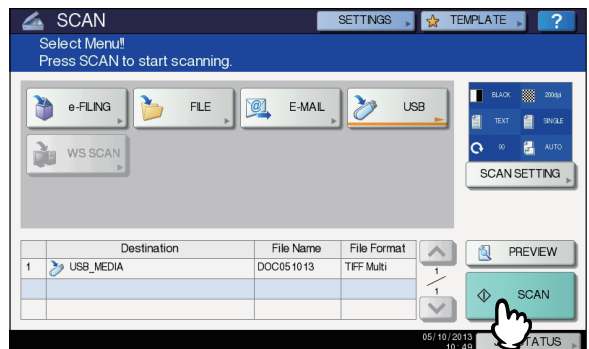

### Mémo

- Pour scanner à partir de la vitre d'exposition, sélectionnez le format du document à scanner à partir de [FORMAT ORIGINAL(ORIGINAL SIZE)] dans [PARAM. SCAN(SCAN SETTING)].
- Pour numériser des documents recto verso ou définir certains paramètres, notamment le mode couleur et la résolution, appuyez sur [PARAM. SCAN(SCAN SETTING)].
- Appuyez sur [APERCU(PREVIEW)], puis sur [SCAN] pour afficher un aperçu de vos numérisations.
- Vous pouvez sélectionner et définir [e-FILING], [E-MAIL] ou [USB] comme autre fonction de numérisation (deux agents).



- 7** Si l'écran ci-dessous apparaît, placez un autre original sur la vitre d'exposition et appuyez sur le bouton [SCAN] ou [START(DEMARRER)] pour poursuivre la numérisation. Pour terminer le travail, appuyez sur [JOB FINI(JOB FINISH)], suivi par la touche [REINITIAL.(RESET)].

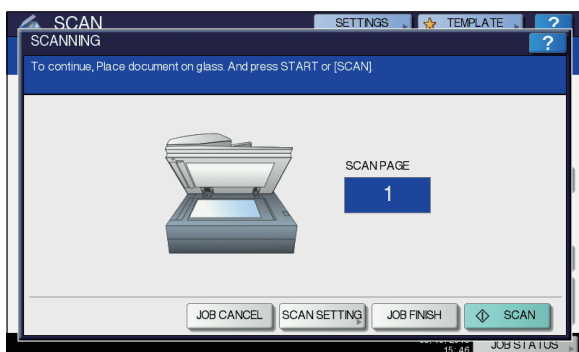

- L'écran ci-dessus n'est pas affiché dans les conditions suivantes :
    - Pour effectuer un scan d'autres originaux, vous devez effectuer un scan de l'original à partir du chargeur retourneur automatique de documents sans appuyer sur [CONTINUER(CONTINUE)]. Un aperçu du scan est affiché.
  - Pour annuler l'opération, appuyez sur [ANNUL JOB(JOB CANCEL)].
  - Pour changer les paramètres de scan, appuyez sur [PARAM. SCAN(SCAN SETTING)].
- Guide des fonctions avancées**

**! Remarque**

- Lorsque le système a effectué un scan de plus de 1000 pages dans un travail, le message "Le nombre d'originaux dépasse les limites. Sauvegardez-vous les orig. stockés ?" apparaît. Si vous souhaitez sauvegarder les scans, appuyez sur [OUI(YES)].
- Lorsque l'espace de travail temporaire arrive à saturation sur le disque dur du système, un message apparaît et le travail est annulé. L'espace de travail disponible peut être affiché dans l'onglet [Périphérique(Device)] de TopAccess.
- Si le nombre de travaux en attente de stockage de scans dans le disque dur du système est supérieur à 20, un message apparaît pour indiquer que la mémoire du système est saturée. Dans ce cas, patientez un moment jusqu'à ce que la mémoire redevienne disponible ou supprimez les travaux inutiles via la touche [ETAT TRAV.(JOB STATUS)].

[P.92 "Affichage de l'état des travaux de numérisation"](#)

## Numérisation via les services Web (WS)

La numérisation via les services Web utilise les fonctions des systèmes d'exploitation Windows, comme Windows Vista, pour numériser des images à partir d'un ordinateur client sur le réseau. La numérisation peut être effectuée par le biais de l'écran tactile ou à partir d'un ordinateur client fonctionnant sous un système d'exploitation Windows comme Windows Vista. Les images numérisées sur le système peuvent être chargées sur l'ordinateur client et affichées dans une application prenant en charge le pilote de numérisation WIA (Windows Imaging Acquisition).

### Configuration requise

La fonction de numérisation via les services Web est disponible dans les environnements suivants :

- Système d'exploitation  
Windows Vista / Windows 7 / Windows 8 / Windows Server 2008 / Windows Server 2012
- Logiciels  
Applications compatibles WIA (Windows Imaging Acquisition)

### Installation du pilote de numérisation

La fonction de numérisation via les services Web utilise le pilote de numérisation WIA inclus avec les systèmes d'exploitation Windows comme Windows Vista. Ce pilote est automatiquement installé sur votre ordinateur client lorsque vous installez un logiciel client pour l'impression via des services Web.

**! Remarque**

- Pour permettre l'installation du pilote de numérisation WIA sur un ordinateur client, l'administrateur doit activer le paramètre de numérisation via des services Web dans TopAccess. Pour plus d'informations, reportez-vous au **Guide de l'application TopAccess**.

**Mémo**

- Le DVD intitulé Documentation utilisateur contient le pilote WIA pour les utilisateurs de Windows XP/Windows Vista/Windows 7/Windows 8/Windows Server 2003/Windows Server 2008/Windows Server 2012. Ce pilote peut être utilisé avec une application compatible WIA, comme Microsoft Paint présent dans Windows XP ou Windows Vista, pour scanner des images sur le système et les charger sur l'ordinateur client.

Ce guide fournit des instructions d'utilisation de l'écran tactile pour numériser des images sur l'appareil. Pour des instructions d'utilisation sur les ordinateurs clients, reportez-vous à la documentation fournie avec l'application compatible WIA.

## Numérisation via les services Web

- 1 Placez les originaux.
- 2 Appuyez sur la touche [SCAN] du tableau de bord pour accéder au menu SCAN.

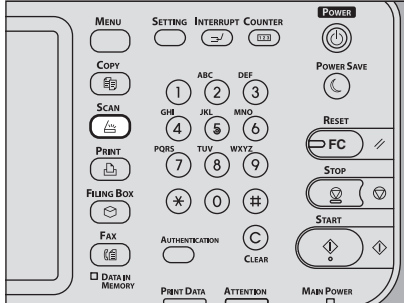

- 3 Appuyez sur [SCAN WS (WS SCAN)].

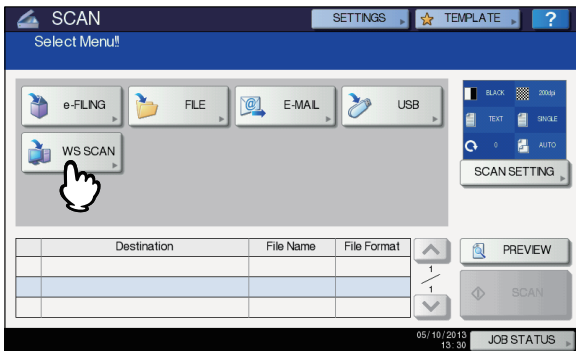

- 4 Sélectionnez le client qui répond à vos besoins, puis appuyez sur [SCAN].

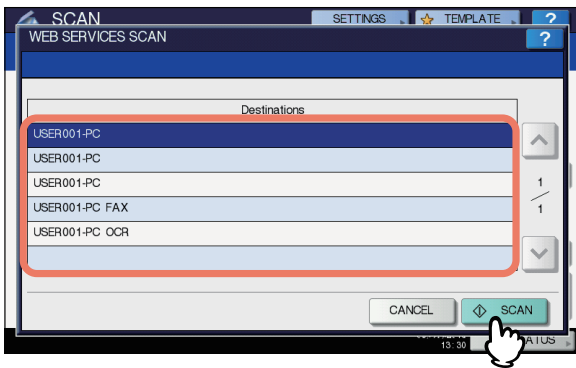

**Mémo**

- Si le nom du client souhaité ne figure pas à l'écran, utilisez les touches et pour changer de page.

L'écran suivant apparaît.

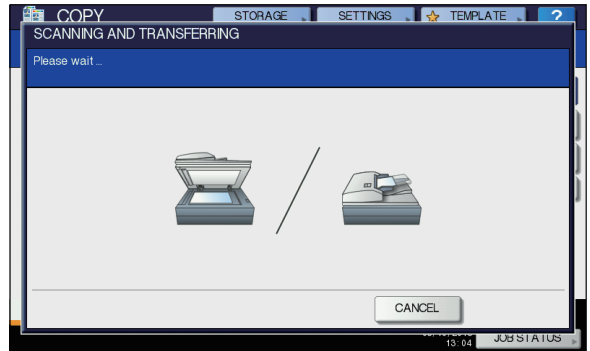

**Mémo**

- Pour annuler l'opération, appuyez sur [ANNULER(CANCEL)].

**! Remarque**

- Si l'écran ci-dessus n'apparaît pas, assurez-vous que le client sélectionné est en cours d'exécution.

## Utilisation de données de numérisation enregistrées

### Utilisation de données de numérisation enregistrées sous forme de documents e-Filing

Vous pouvez afficher la liste des données de numérisation stockées dans e-Filing et l'utiliser de diverses manières à partir de l'écran tactile ou avec l'utilitaire Web e-Filing. Pour plus d'informations sur l'utilisation des données stockées dans e-Filing, reportez-vous au **Guide de l'application E-Filing**.

### Utilisation de données de numérisation enregistrées sous forme de fichiers

Pour accéder aux numérisations stockées dans le dossier partagé de l'appareil, sur un périphérique de stockage USB ou dans un dossier réseau, utilisez la fonction de recherche de l'Explorateur Windows ou le Finder de Macintosh.

### ■ Utilisation des numérisations stockées dans MFP LOCAL

Lorsque vous sélectionnez [MFP LOCAL(MFP LOCAL)] pour enregistrer vos numérisations, celles-ci sont stockées dans le dossier partagé de l'appareil nommé "file\_share". Vous pouvez accéder à ce dossier à partir d'un ordinateur Windows ou Mac OS X 10.3.x ou version ultérieure.

**! Remarque**

- Le dossier partagé de l'appareil n'est pas accessible à partir de Mac OS X 10.2.x ou une version antérieure, car ces versions ne prennent pas en charge le protocole SMB.



- Si vous accédez au dossier partagé de l'appareil à partir de Macintosh OS X 10.3.x ou d'une version ultérieure, la connexion au réseau à partir du Finder affiche la boîte de dialogue relative aux fichiers SMB/CIFS. Saisissez vos nom d'utilisateur et mot de passe dans la boîte de dialogue.

Le stockage de vos numérisations directement dans le dossier partagé ou dans un sous-dossier est géré par le paramètre de chemin d'accès au stockage local dans TopAccess.

L'administrateur peut modifier ce paramètre à partir de la page Setup en cliquant sur le sous-menu "Enreg. comme fichier".

Pour plus d'informations, reportez-vous au **Guide de l'application TopAccess**.

### Envoi des numérisations dans un sous-dossier :

Lorsque le paramètre de chemin d'accès au stockage local pointe vers un sous-dossier, l'appareil le crée automatiquement. Le nom du sous-dossier varie en fonction du mode d'exécution de la fonction de numérisation vers un fichier.

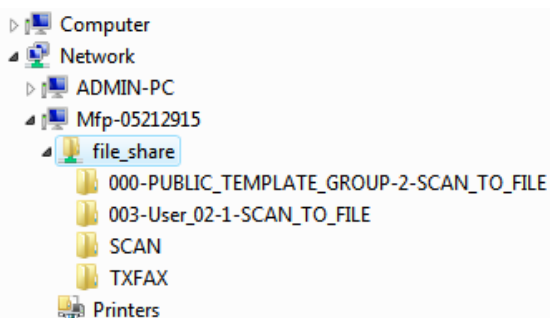

Les sous-dossiers créés sous "file\_share" sont les suivants :

- **"SCAN"** — ce sous-dossier contient les fichiers créés par la fonction de numérisation vers un fichier.
- **"000-PUBLIC\_TEMPLATE\_GROUP-[Nom de modèle(Template Name)]"** — ce sous-dossier contient les fichiers créés à l'aide d'un modèle de numérisation dans le groupe de modèles publics.
- **"[N° groupe(Group No.)]-[Nom de groupe(Group Name)]-[Nom de modèle(Template Name)]"** — ce sous-dossier contient les fichiers créés à l'aide d'un modèle de numérisation dans le groupe de modèles publics.

Les sous-dossiers sont automatiquement supprimés si le dossier est vide.

### Envoi direct des numérisations dans le dossier partagé :

Lorsque le paramètre de chemin d'accès au stockage local est défini pour que les données de numérisation soient directement envoyées dans le dossier de stockage, celles-ci seront stockées dans le dossier "file\_share" de l'appareil.

## ■ Utilisation des numérisations stockées sur un périphérique de stockage USB

Lorsque vous sélectionnez [USB] pour enregistrer vos numérisations, ces dernières sont stockées sur le périphérique de stockage USB connecté à l'appareil.

Lorsque vous enregistrez les numérisations sur le périphérique de stockage USB, un sous-dossier est automatiquement créé. Le nom du sous-dossier varie en fonction du mode d'exécution de la fonction de numérisation vers un périphérique USB.

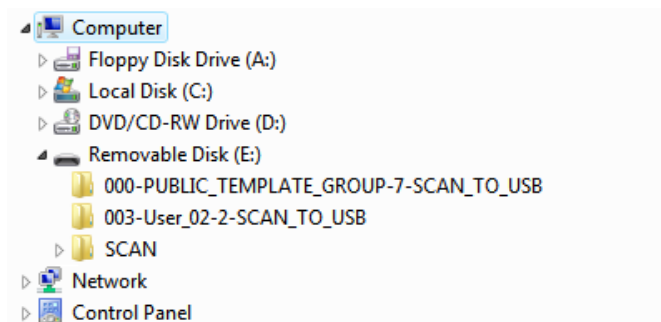

- **"SCAN"** — ce sous-dossier contient les fichiers créés par la fonction de numérisation vers un périphérique USB.
- **"000-PUBLIC\_TEMPLATE\_GROUP-[Nom de modèle(Template Name)]"** — ce sous-dossier contient les fichiers créés à l'aide d'un modèle de numérisation dans le groupe de modèles publics.
- **"[N° groupe(Group No.)]-[Nom de groupe(Group Name)]-[Nom de modèle(Template Name)]"** — ce sous-dossier contient les fichiers créés à l'aide d'un modèle de numérisation dans le groupe de modèles publics.

## ■ Utilisation des numérisations stockées dans des dossiers réseau (DISTANT 1/2)

Lorsque vous sélectionnez [DISTANT 1(REMOTE 1)] ou [DISTANT 2(REMOTE 2)] pour enregistrer vos numérisations, ces dernières sont stockées dans le dossier Scan automatiquement créé dans le dossier réseau spécifié.

Lorsque ces données contiennent un modèle, elles sont stockées dans un dossier qui a été spécifié dans le réglage du modèle.

## Affichage de l'état et du journal des travaux de numérisation

L'état et le journal des travaux de numérisation peuvent être consultés à partir de l'écran tactile.

### ! Remarque

- Si le système est géré à l'aide de la fonction de gestion des utilisateurs, vous devez saisir les informations utilisateur requises (nom et mot de passe de l'utilisateur, par exemple).

## Affichage de l'état des travaux de numérisation

Appuyez sur les touches [ETAT TRAV.(JOB STATUS)] > [TRAVAUX(JOBS)] > [SCAN] de l'écran tactile pour afficher une liste des travaux de numérisation en cours. Les travaux peuvent être supprimés si nécessaire.

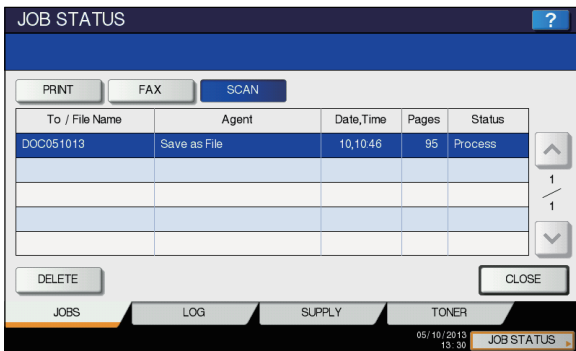

Dans la liste, vous pouvez afficher chaque travail pour connaître sa destination/son nom de fichier, l'agent (fonction de numérisation), la date et l'heure, le nombre de pages et l'état actuel. Le nombre maximum de travaux affichés diffère selon le modèle ou l'environnement d'exploitation que vous utilisez.

Pour afficher la page précédente ou suivante, appuyez sur 

ou . Le nombre de travaux affichés sur une page dépend du système utilisé.

Pour supprimer des travaux, sélectionnez-les dans la liste et appuyez sur [SUPPRIMER(DELETE)]. Vous pouvez sélectionner plus d'un travail à supprimer.

Pour quitter l'écran ETAT TRAVAUX, appuyez sur [FERMER(CLOSE)].

## Affichage du journal des travaux de numérisation

Une liste des travaux de numérisation peut être affichée dans l'onglet [JOURNAL(LOG)] de l'écran ETAT TRAV. Pour afficher l'enregistrement sur l'écran tactile, appuyez sur [ETAT TRAV.(JOB STATUS)] > [JOURNAL(LOG)] > [SCAN].

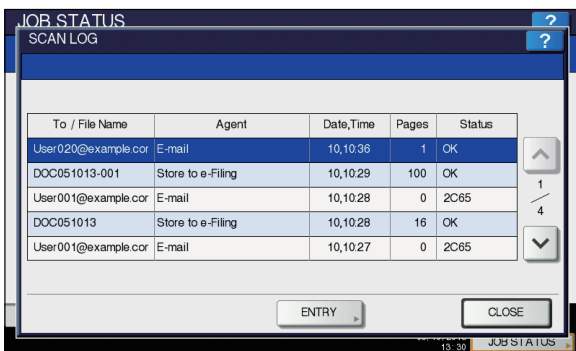

Dans l'onglet [JOURNAL(LOG)], vous pouvez afficher chaque travail pour connaître sa destination/son nom de fichier, l'agent (fonction de numérisation), la date et l'heure, le nombre de pages et l'état (résultat du travail).

Vous pouvez répertorier jusqu'à 1000 travaux.

Pour afficher la page précédente ou suivante, appuyez sur 

ou . Le nombre de travaux affichés sur une page dépend du système utilisé.

Si vous souhaitez enregistrer une adresse e-mail de la liste dans le répertoire téléphonique, appuyez sur [ENTRÉE(ENTRY)].

 **Guide des fonctions avancées**

Pour quitter l'écran JOURNAL DE NUMERISATION, appuyez sur [FERMER(CLOSE)].

### Mémo

- Pour plus d'informations sur l'enregistrement de travaux affiché dans l'onglet [JOURNAL(LOG)], reportez-vous au **Guide de l'application TopAccess**.
- Pour plus d'informations sur les codes d'erreur affichés dans la colonne "Status", reportez-vous au manuel **Guide de dépannage**.
- Le journal de travaux numérisés peut être exporté vers un périphérique de stockage USB.

# 5

## Utilitaires pris en charge sur cet appareil

Liste des utilitaires ..... P.94

1

2

3

4

5

6

## ● Liste des utilitaires

---

### Utilitaires courants pour Windows/Macintosh

Vous pouvez utiliser les utilitaires suivants.

Pour plus d'informations, reportez-vous au **Guide des utilitaires**.

- AddressBook Viewer
- Utilitaire de sauvegarde/restauration e-Filing
- Pilote TWAIN
- Téléchargeur de fichiers
- Pilote de numérisation à distance
- Pilote WIA

1

2

3

4

5

6

# 6

## Index

1

2

3

4

5

6

## A

[ADRESSE EXP.(FROM ADDRESS)]	86
AMS (Sélection automatique du taux d'agrandissement)	48
Annulation de la transmission en mémoire	74
Annulation des transmissions directes	75
Annulation des transmissions réservées	75
[APERCU(PREVIEW)]	60, 70, 78
[APS]	45

## B

Bac	22
Bac multifonctions	37
Blue (B)	79
Butée des originaux	31

## C

Chariot porte-papier	36
[CHEMIN RESEAU(NETWORK PATH)]	81
Code de département	21, 23
COMMUNICATION DE LA BOITE AUX LETTRES	65
Compression	79
[CONFIGURATION(SETTINGS)]	78
Configuration préalable	14, 19
Contraste	79
Copie	
arrêt	33
avant d'effectuer des copies	29
copie & fichier	56
démarrage automatique du travail	33
en mode d'insertion auxiliaire	36
enveloppe	39
épreuve	35
Interruption	34
nombre de copies	32, 44
originaux de différents formats	46
originaux de type livre	30
papier non standard	41
procédure élémentaire	32
rapport de reproduction	44, 48
réalisation	32
recto verso	53
redémarrage	33
Copie en mode d'insertion auxiliaire	
en mode d'insertion auxiliaire	36
enveloppe	39
papier non standard	41
sur papier standard	37
Copie épreuve	35

Copie recto verso	
Original recto -> copie recto	53
original recto -> copie recto verso	54
original recto verso -> copie recto	54
original recto verso -> copie recto verso	54
recto/recto verso	53
COPIE&FICHIER	56
[CORPS(BODY)]	85

## D

Date et heure	78
Démarrage automatique du travail	33
Des documents de différents formats	63
Destinataire	
confirmation	69
numérotation groupée	67
recherche du numéro de télécopie	68
recherche par numéro d'identification	67
saisie à l'aide du pavé numérique	66
sélection dans le répertoire téléphonique	66
[DISTANT 1(REMOTE 1)]	80, 91
[DISTANT 2(REMOTE 2)]	80, 91
Dossier partagé	57, 79, 91
Dossier réseau	79, 91
DVD "Documentation utilisateur"	89

## E

ECM	65
Écran de confirmation	44
Ecran tactile	
SCAN	78
Effacement des contours extérieurs	79
e-Filing	79, 90
Enveloppe	39
Environnement d'exploitation	13
Envoi	60
État	
travail de numérisation	91
État de communication	73
[ÉTAT TRAV.(JOB STATUS)]	78
Étiquettes autocollantes	36
EXPOSITION (EXPOSURE)	65
Exposure	79

## F

FAX INTERNET	65
Fax Internet	73
Fichier de description de l'imprimante	24
Film OHP	36, 38
Finisseur	22
Finisseur intérieur	51
nom des éléments	51
Fonction de renumérotation	61

Fonction de transmission par lots	61
Fonctions de copie	
avant d'utiliser les fonctions de copie	44
confirmation des fonctions définies	44
suppression des fonctions définies	44
Fonctions pratiques	7
Format de	
mise en place sur le chargeur retourneur automatique de documents	63
originaux qu'il est possible d'envoyer	61
placez le ou les originaux sur la vitre d'exposition	62
zone de numérisation	62
FORMAT ORIGINAL	64
Format original	79
Formats de fichiers	82, 85
FTP	57
FTPS	57

## G

Green (G)	79
Group	50, 51
Guide de configuration	2
Guide de dépannage	2
Guide des fonctions avancées	2
Guide des fonctions de base	2
Guide des utilitaires	2
Guides latéraux du chargeur retourneur automatique de documents	31, 32

## I

Ignorer les pages vierges	79
Ignorer les paramètres de source papier de l'application	22
Impression	14, 19
Installation	12, 14, 17, 19
[INTERRUPT (INTERRUPTION)], button	34
Interruption de copie	34
ITU-T	65

## J

Journal	
numérisation	92

## L

Limitations	24, 26
Liste des utilitaires	94
Livret	51, 53



## M

Menu	
SCAN	78
[MFP LOCAL]	80, 90
Mode couleur	79
Mode d'alimentation	31
Mode d'alimentation continue	31
Mode d'alimentation simple	31
Mode Finition	
group	50, 51
livret	51, 53
mode de finition	44
non trié/non agrafé	50
sélection	50
sort	50, 51
tri avec agrafage	50, 52
Mode original	79
mode original	44, 47
PHOTO	47
TEXTE	47
TEXTE/PHOTO	47
[MODE ORIGINAL(ORIGINAL MODE)]	47
MODE ORIGINAL (ORIGINAL MODE)	64
[MODELE(TEMPLATE)]	78
[MOT PASSE(PASSWORD)]	81
Multi/simple	82, 86

## N

Netteté	79
NetWare IP	58
NetWare IPX	58
[NOM EXP.(FROM NAME)]	86
[NOM FICHR(FILE NAME)]	82, 85
[NOM SERVEUR(SERVER NAME)]	81
[NOM UTILISATEUR(LOGIN USER NAME)]	81
Nombre de copies	32, 44
Non trié/Non agrafé	50
Numérisation vers l'application e-Filing	79
Numérisation vers un courrier électronique	83
Numérisation vers un périphérique USB	87
Numérisation via les services Web (WS)	89

## O

[OBJET(SUBJECT)]	85
[OPTION]	60, 64, 65
Original suivant	61
Originaux	
mise en place	29
originaux de différents formats	46
originaux pris en charge	29
utilisation	30

## P

Papier	
bac vide	33
formats pris en charge	72
paramétrage par défaut de l'impression des données reçues	72
sélectionné lorsque le format demandé n'est pas disponible	72
[PARAM. SCAN(SCAN SETTING)]	78
Paramètres de configuration	21
[Paramètres du périphérique(Device Settings)], onglet	22
Paramètres par défaut	44, 78
Particularités	24, 26
Périphérique de stockage USB	91
PHOTO	47
Pilote de numérisation WIA (Windows Imaging Acquisition)	89
Pilotes d'imprimantes	12
[PORT COMNDE (COMMAND PORT)]	81
PPD	24
Procédure d'impression	24

## Q

QUALITE TX	65
------------	----

## R

RADF (Chargeur retourneur automatique de documents)	
originaux non pris en charge	30
précautions	30
utilisation	30
Rapport de reproduction	44, 48
Réception	
automatique	71
en mémoire	72
manuelle	71
Recto/recto verso	44
Red (R)	79
Réglage d'intervalle	79
Réglage de l'arrière-plan	79
Réglage du contraste	44, 47
Réglage RVB	79
[RÉSET (RÉINITIALISER)], bouton	37, 44
RESOLUTION	64
Résolution	79
Rotation	79

## S

Saisir manuellement les informations d'identification de l'utilisateur (Enter the user credentials manually)	25
Saturation	79
[SCAN]	78
Scan recto/recto verso	79
Scan vers fichier	79

Security	82, 86
Sélection automatique du papier (APS)	45
Sélection du bac de réception	35
Sélection du modèle	22
Sélection du papier	44, 45
SMB	57
Sort	50, 51
Sous-dossier	91
[START (DEMARRER)], bouton	32, 34
[STOP], bouton	33
Suppression des fonctions définies	44

## T

TAILLE FRAGMENTATION MESSAGE	86
Télécopie en réseau	73
Téléphone externe	69, 70, 71
TEXTE	47
TEXTE/PHOTO	47
[?] (touche Aide)	78
Touches de fonction	78
Transmission	
modification du paramétrage de chaque page	65
paramétrage	64
Transmission avec le combiné téléphonique	70
Transmission en mode mains libres	69
Transmissions réservées	73
Tri avec agrafage	50, 52
TX DIRECTE	64
TX MEMOIRE	64
TYPE TX (TX TYPE)	64

## V

Vitre d'exposition	29
--------------------	----

## Z

Zone d'affichage de la destination	78
Zone d'affichage des messages	78
Zone d'affichage des messages d'alerte	78
Zone d'affichage des paramètres de numérisation	78
[ZOOM]	48

## **Oki Data Corporation**

4-11-22 Shibaura, Minato-ku, Tokyo  
108-8551, Japan

**[www.okiprintingsolutions.com](http://www.okiprintingsolutions.com)**